

PROJECT: โครงการก่อสร้างชุมชนพระพุทธรูปใต้ถุน หน้าตัดกว้างไม่น้อยกว่า ๑๙ นิ้ว	
LOCATION: หมู่ที่ ๖ ตำบลวังน้ำคู้ อำเภอเมือง จังหวัดพิษณุโลก	
ARCHITECTS: นาย ตรีภักดิ์ สมบุญมี	
4-100 3490	
ENGINEERS: นาย สุวัฒน์ สมบุญมี	
RU.8921	
DRAWING: นาย ตรีภักดิ์ สมบุญมี	
RU.59399	
DRAWING TITLE:	
REVISED DRAWING:	
DATE	DETAIL
NOTE: DO NOT SCALE THIS DRAWINGS ALL DIMENSIONS MUST BE CHECKED ON THE SITE AND SHOP DRAWINGS SHOULD BE PREPARED BEFORE CONSTRUCTION BY ENGINEERS	
SCALE: 1:100	
DRAW BY:	
DATE:	
CHECKED:	
TOTAL	DWG NO

แบบแปลน

โครงการก่อสร้างชุมชนพระพุทธรูปใต้ถุนหน้าตัดกว้างไม่น้อยกว่า ๑๙ นิ้ว

เทศบาลตำบลบ้านใหม่

หมู่ที่ ๖ ตำบลวังน้ำคู้ อำเภอเมือง จังหวัดพิษณุโลก

ดำเนินถูกต้อง

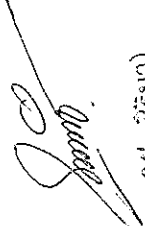
(นางสาวฉวีพร หิรัญมา)
ผู้อำนวยการกองการศึกษาศึกษา

สารบัญแบบ

S-00	สารบัญแบบ			
S-01	แปลนพื้น			
S-02	แปลนพื้น-คาน			
S-03	รูปด้าน			
S-04	รูปตัด พื้น - แบบขยายคาน			

สำเนาถูกต้อง

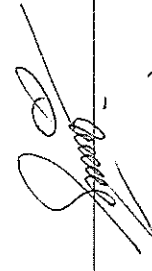

(นางสาวฉวี สิริมา)
ผู้อำนวยการกองการศึกษา

PROJECT : โครงการก่อสร้างรูปหล่ออนุสาวรีย์

LOCATION : หมู่ที่ 6 ตำบลวังไม้คู่ อำเภอนียง จังหวัดพะเยา

ARCHITECTS : นาย ทักษิณ สมบุญดี
ศ.กค 3490

ENGINEERS : นาย บุรินทร์ สมบุญดี
ศบ. 8821

DRAWING : นาย ณัฐพงศ์ หัตถเมธี
ภ.บ. 59399

DRAWING TITLE : สารบัญแบบ

REVISED DRAWING :
DATE: _____ DETAIL: _____

NOTE :
DO NOT SCALE THIS DRAWINGS
ALL DIMENSIONS SHOULD BE
CHECKED ON THE SITE
CONSTRUCTION SHOULD BE
PREPARED BEFORE CONSTRUCTION BY
ENGINEERS

SCALE : _____

DRAW BY : _____
DATE : _____

CHECKED : _____

TOTAL	DWG NC
	S-00

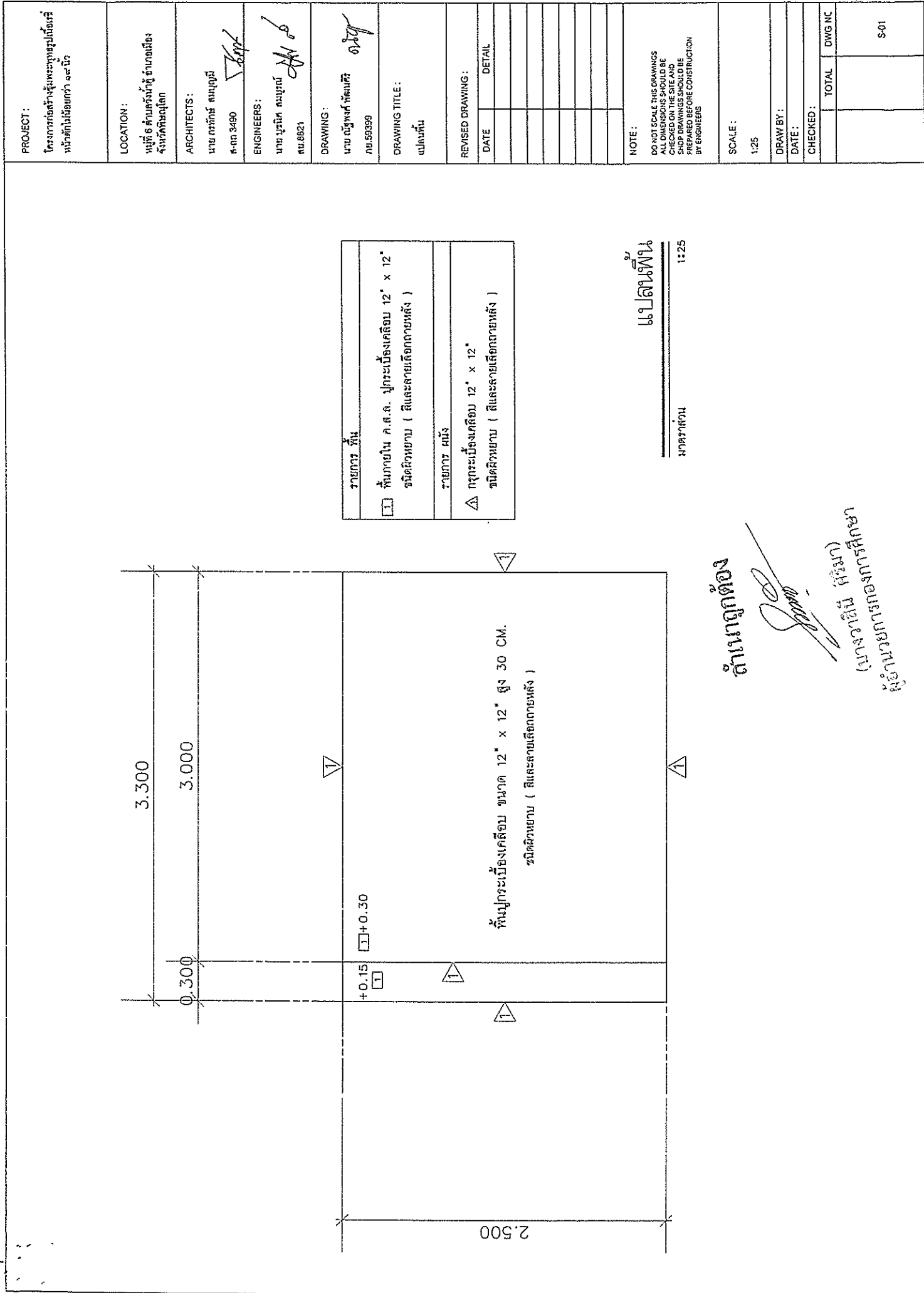

รายการ พื้น	
□ พื้นภายใน ค.ส.ล. ปูกระเบื้องเคลือบ 12" x 12" ชนิดผิวหยาบ (สีและลายเลือกภายหลัง)	
รายการ เสา	
△ กระเบื้องเคลือบ 12" x 12" ชนิดผิวหยาบ (สีและลายเลือกภายหลัง)	

ขนาดจริง
แปลนพื้น
 1:25

ชำนาญถูกต้อง
 (นางรายณี คุ้มมา)
 ผู้อำนวยการกองการศึกษา
 ผู้อำนวยการกองการศึกษา

PROJECT: โครงการก่อสร้างชุมชนรูปแบบเมือง หน้าตัดที่มีชื่อว่า ๑๕๖	LOCATION: หมู่ที่ ๕ ตำบลวังไผ่ อำเภอเมือง จังหวัดพิษณุโลก	ARCHITECTS: นาย กวาทัง สมบุญดี ร.ก.ด. 3490	ENGINEERS: นาย สุรสิทธิ์ สมบูรณ์ ร.บ. 8921	DRAWING: นาย สุรวิทย์ วัฒนศิริ ร.บ. 59399	DRAWING TITLE: แปลนพื้น	REVISED DRAWING: DATE DETAIL	NOTE: DO NOT SCALE THIS DRAWINGS MEASUREMENTS FOR THE CHECKED ON THE SITE AND SHD'D DRAWINGS SHOULD BE PREPARED BEFORE CONSTRUCTION BY ENGINEERS	SCALE: 1:25	DRAW BY: DATE: CHECKED:	TOTAL DWG NC S-01
--	---	--	--	---	----------------------------	------------------------------------	--	----------------	-------------------------------	-------------------------

PROJECT :	โครงการก่อสร้างชุมชนพุทธอุปถัมภ์ หน้าตึกนิวยอร์กท่า ๑๙๖
LOCATION :	หมู่ที่ ๕ ตำบลวังน้ำดี อำเภอเมือง จังหวัดปัตตานี
ARCHITECTS :	นาย กฤษณ์ คงบุญมี ศ.บด.๓๔๙๐
ENGINEERS :	นาย บุรณิก สมบูรณ์ ศบ.๑๑๒๑
DRAWING :	นาย ณัฐพงศ์ หอมศิริ ภ.บ.๑๑๑๑
DRAWING TITLE :	แปลนพื้น - ตาน
REVISED DRAWING :	
DATE	DETAIL
NOTE :	DO NOT SCALE THIS DRAWINGS ALL DIMENSIONS TO BE CHECKED ON THE SITE AND SHOP DRAWINGS SHOULD BE PREPARED BEFORE CONSTRUCTION BY ENGINEERS
SCALE :	1:25
DRAW BY :	
DATE :	
CHECKED :	
TOTAL	DWG NC
	S-02

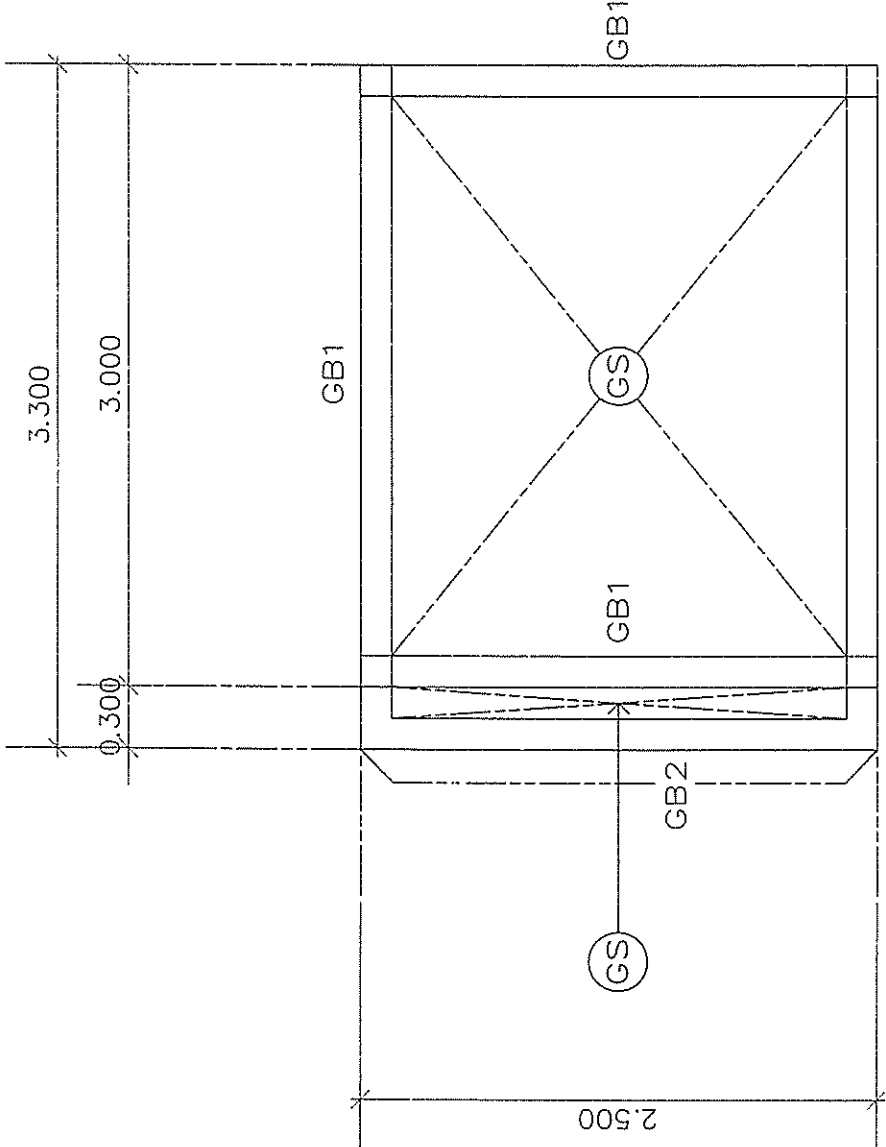

แปลนพื้น - ตาน

หน้าตึก

สำเนาถูกต้อง

(Signature)
(นางวาณี หอมศิริ)
ผู้อำนวยการกองการศึกษา

PROJECT :	โครงการก่อสร้างวัดและพุทธมณฑล หน้าสถานีหนองบัว ๙๙-๖๖
LOCATION :	พื้นที่ ๕ ตำบลวังน้ำเย็น อำเภอสว่าง จังหวัดหนองบัว
ARCHITECTS :	นาย กฤษณ์ วัฒนศิริ ร.ร. ๓๔๘๐
ENGINEERS :	นาย บุญชัย วัฒนศิริ ร.ร. ๕๐๐๑
DRAWING :	นาย กฤษณ์ วัฒนศิริ ร.ร. ๕๐๐๑๑
DRAWING TITLE :	รูปตัด
REVISED DRAWING :	
DATE :	DETAIL
NOTE :	DO NOT SCALE THIS DRAWING. ALL DIMENSIONS GIVEN IN THIS DRAWING ARE TO FACE UNLESS OTHERWISE SPECIFIED. PREPARED FOR THE CONSTRUCTION BY ENGINEERS
SCALE :	1:25
DRAWN BY :	
DATE :	
CHECKED :	
TOTAL :	DWG NO :
	9-03

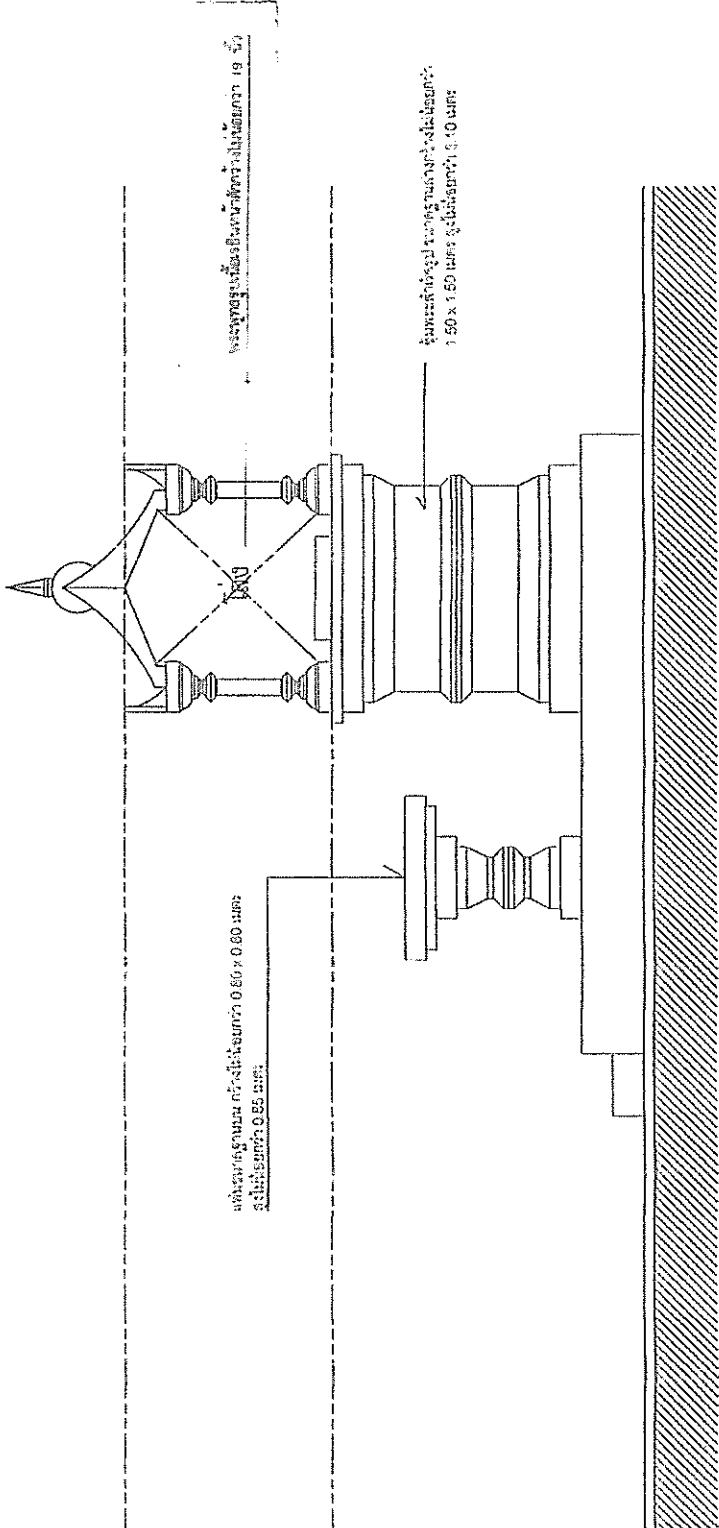

รูปตัด
1:25
กฤษณ์ วัฒนศิริ

1.000

PROJECT : โครงการก่อสร้างระบบท่อน้ำดื่ม หน้าตัดใหม่หน้า ๑๔.๖	LOCATION : หมู่ที่ ๕ ตำบลวังน้ำคู้ อำเภอเมือง จังหวัดเชียงใหม่	ARCHITECTS : นาย ทวีศักดิ์ สมบุญดี	ENGINEERS : นาย ชูศักดิ์ สมบุญดี	DRAWING : นาย ชูศักดิ์ ทวีสินศิริ	DRAWING TITLE : รูปตัดหน้า-แบบระบบท่อน้ำ	REVISED DRAWING : DATE : DETAIL :	NOTE : DO NOT SCALE THIS DRAWINGS ALL DIMENSIONS SHOULD BE CHECKED ON THE SITE AND SHOP DRAWINGS SHOULD BE PREPARED BEFORE CONSTRUCTION BY ENGINEERS	SCALE : 1:25	DRAW BY : DATE :	CHECKED :	TOTAL : DWG NC	S-04
--	--	---------------------------------------	-------------------------------------	--------------------------------------	---	---	--	-----------------	---------------------	-----------	-------------------	------

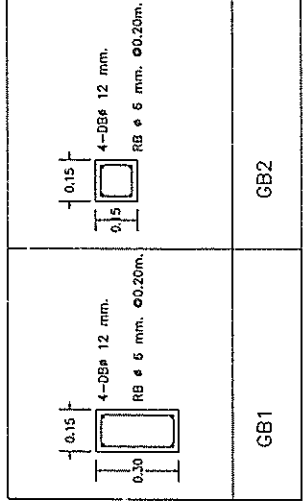

แบบขยายโครงสร้างคาน
รูปตัดหน้า
1:50
นายชูกศักดิ์

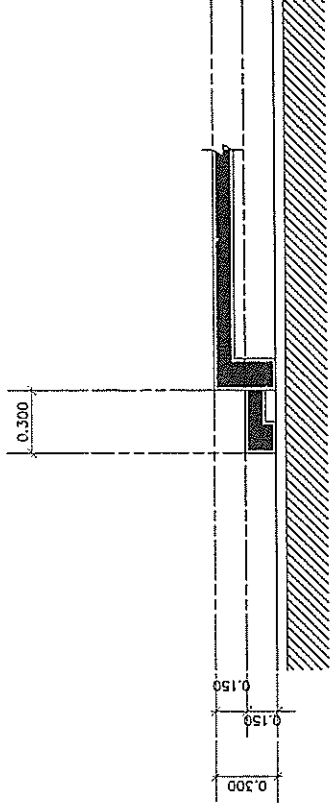

รูปตัดคาน
1:50
นายชูกศักดิ์

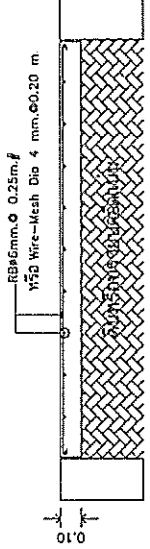

รูปตัดพื้น
1:50
นายชูกศักดิ์

สำเนาถูกต้อง
(Signature)
ผู้อำนวยการโครงการ (นายชูกศักดิ์ สมบุญดี)

