

แบบมาตรฐานระบบสูบน้ำพลังงานแสงอาทิตย์
เพื่อการเกษตร ขนาดไม่น้อยกว่า 16,000 วัตต์

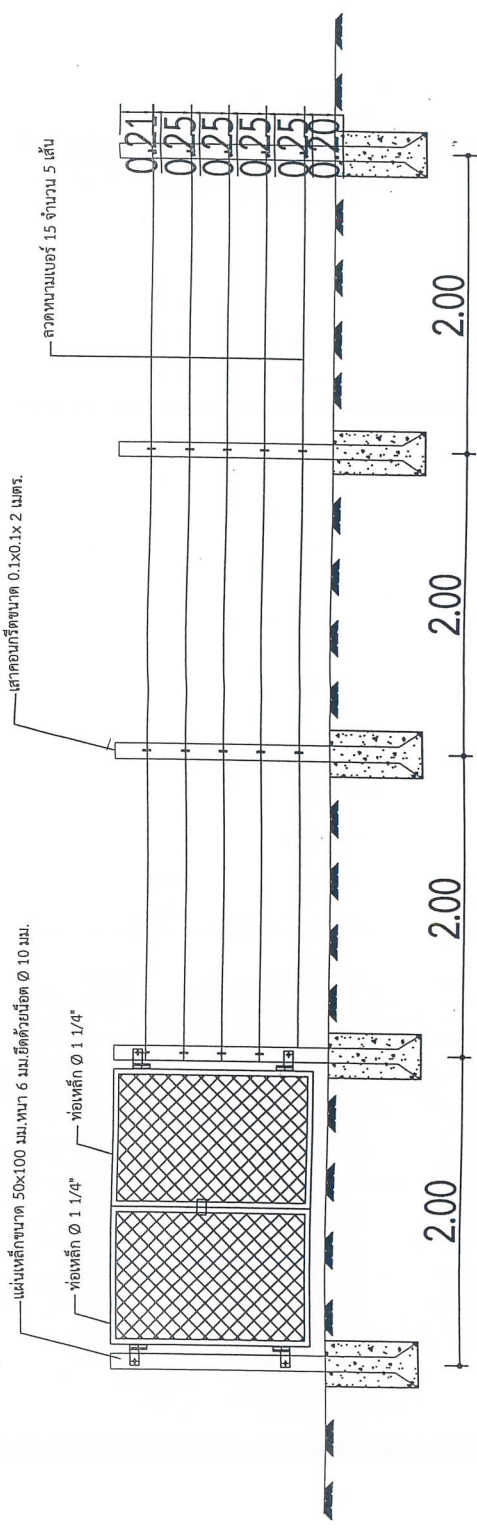

แบบรั้วสวน

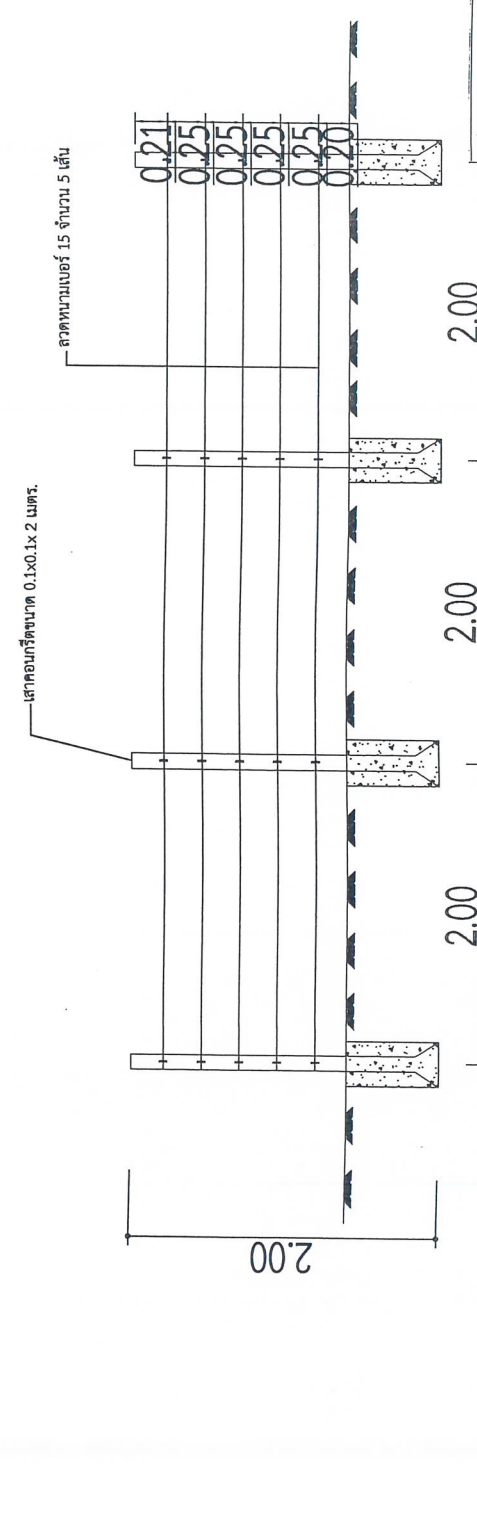

แบบประตูรั้วแบบรั้วสวนรอบแปลงผลไม้

องค์การบริหารส่วนตำบลแสงสงคราม			
โครงการ	โครงการติดตั้งรางน้ำชลประทานบ้านวัดแดน		
สถานที่	หมู่ที่ 5 บ้านวัดแดน ต.ชุมแสงสงคราม อ.บางระกำ จ.พิษณุโลก		
ออกแบบ/เขียน	ศร.	นายช่างโยธาชำนาญงาน	แบบลงที่
ตรวจ	ศร.	ศร.กองช่าง	-
เห็นชอบ	ป.อ.	ปลัด อบต.	แผ่นที่ 1
อนุมัติ	ป.อ.	นายก อบต.	

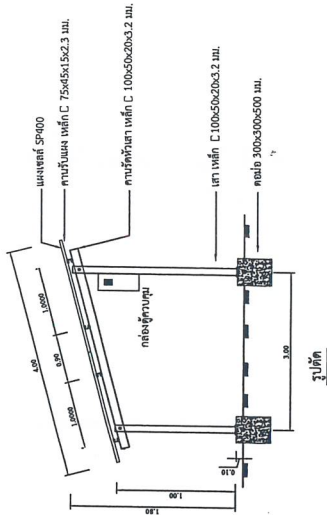

รูปตัด

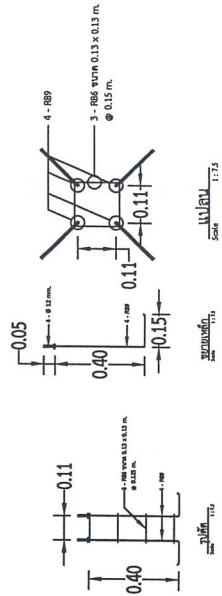

แบบโครงสร้าง

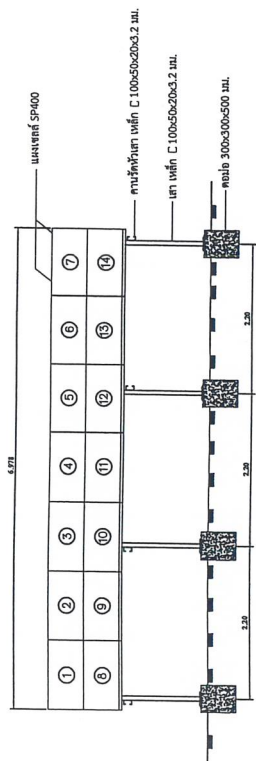

รูปด้านหน้าโครงสร้างรับแผง

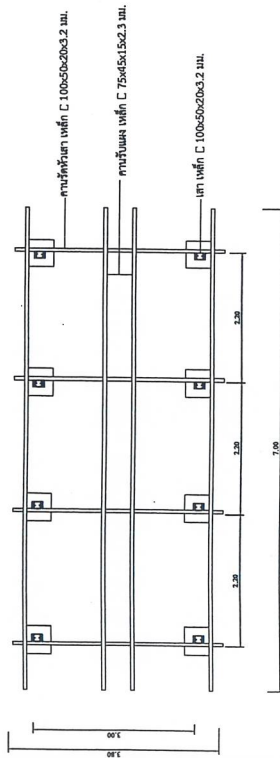

แบบโครงสร้างรับแผง

โครงสร้างรองรับแผง ขนาด 400 วัตต์ จำนวน 14 แผง

โครงการ	องค์การบริหารส่วนตำบลชุมแสงสงคราม	
สถานที่	โครงการติดตั้งแผงโซลาร์เซลล์ที่บ้านวัดแดน หมู่ที่ 5 บ้านวัดแดน ต.ชุมแสงสงคราม อ.บางระกำ จ.พิษณุโลก	
ออกแบบ/เขียน	นายช่างโยธาชำนาญงาน	แบบเลขที่
ตรวจสอบ	ผอ.กองช่าง	-
อนุมัติ	ปลัด อบต.	แผ่นที่ 2
	นายก อบต.	

Type of Module: MultiCrystalline Silicon
 Model: PV 400 W
 16 Modules/String, 3 Strings in Parallel
 Total: 42 Modules
 Total Power Output : 16,800 Wp

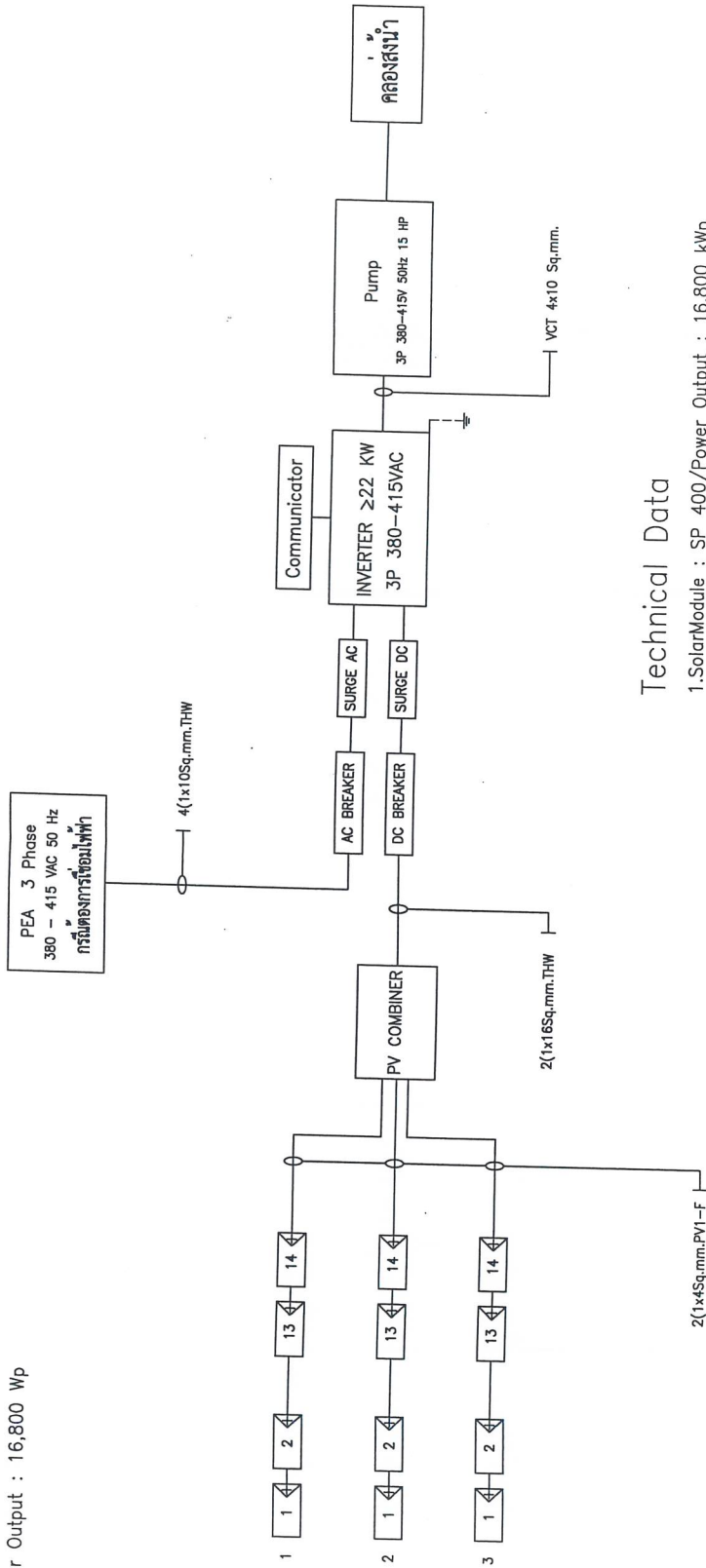

Technical Data

- 1.SolarModule : SP 400/Power Output : 16,800 kWp
- 2.Inverter Output : >=22 kWp
- 3.Motor AC 3P380-415V 50Hz (15 Hp)

องค์การบริหารส่วนตำบลชุมแสงสงคราม			
โครงการ	โครงการติดตั้งแผงโซลาร์เซลล์ที่บ้านวัดแดน		
สถานที่	หมู่ที่ 5 บ้านวัดแดน ต.ชุมแสงสงคราม อ.บางระกำ จ.พิษณุโลก		
ออกแบบ/เขียน	นายช่างโยธำชำนาญงาน	นายช่างโยธำชำนาญงาน	แบบเลขที่
ตรวจ	ผอ. กอช่าง	ผอ. กอช่าง	-
เห็นชอบ	ปลัด อบต.	ปลัด อบต.	หมู่ที่ 3
อนุมัติ	นายก อบต.	นายก อบต.	

-5-

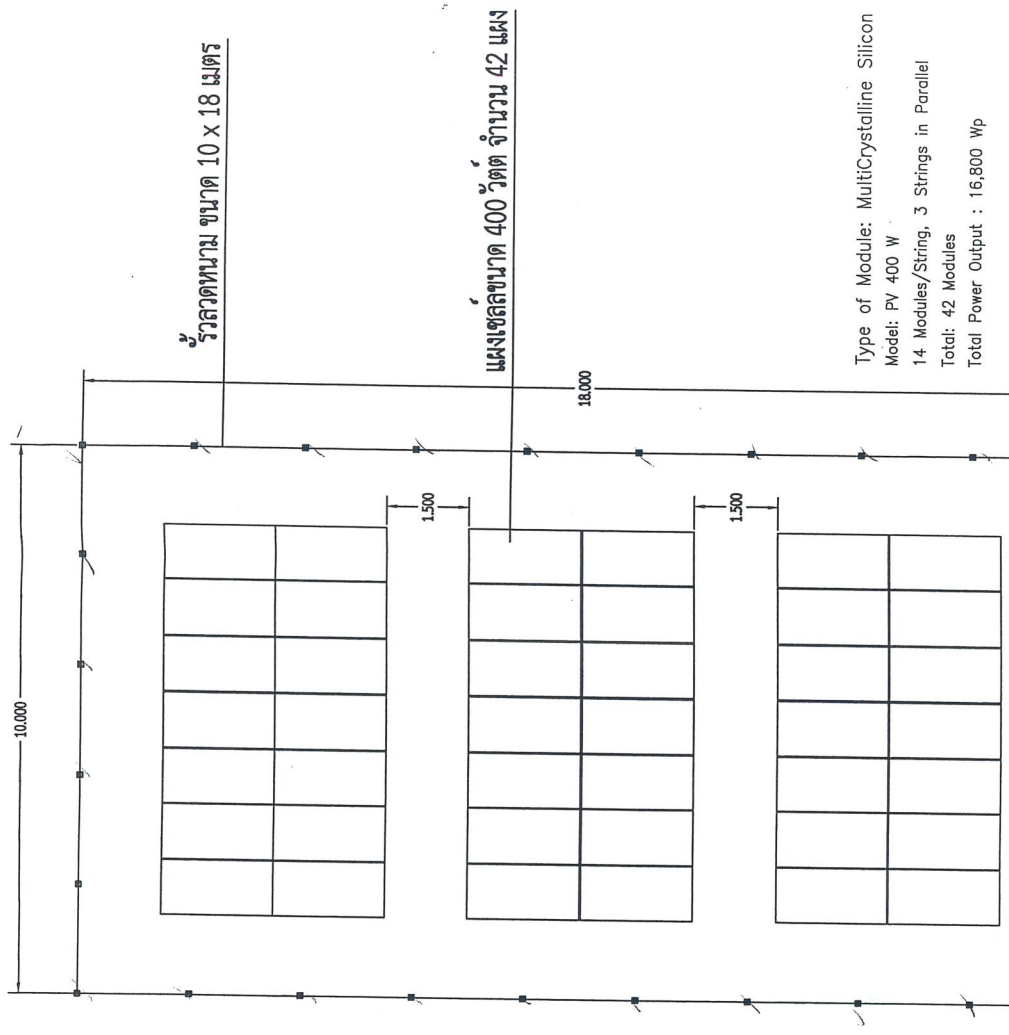

Type of Module: MultiCrystalline Silicon
 Model: PV 400 W
 14 Modules/Strings, 3 Strings in Parallel
 Total: 42 Modules
 Total Power Output : 16,800 Wp

องค์การบริหารส่วนตำบลแสงสงคราม			
โครงการ	โครงการติดตั้งแผงโซลาร์เซลล์ที่บ้านวัดแตง		
สถานที่	หมู่ที่ 5 บ้านวัดแตง ต.ชุมแสงสงคราม อ.บางระกำ จ.พิษณุโลก		
ออกแบบ/เขียน	นายช่างโยธาชำนาญงาน	แบบเลขที่	
ตรวจ	ผ.อ.กองช่าง		
เห็นชอบ	ปลัด อบต.		แผ่นที่ 4
อนุมัติ	นายก อบต.		

แปลนติดตั้งแผงเซลล์แสงอาทิตย์ 16,800 วัตต์