

สนง.ส่งเสริมการปกครองท้องถิ่นจังหวัดพิษณุโลก
เลขที่รับ 3400
วันที่ 20 MAR 2023
เวลา

ฝ่ายบริหารทั่วไป
 กลุ่มงานบริหารงาน
 กลุ่มงานบริหาร



ที่ พล ๕๒๐๐๖.๐๕/๑๗๑

โรงเรียนเทศบาล ๕ (วัดพันปี)

๑๓๐๓ ถนนบรมไตรโลกนารถ พล ๖๕๐๐๐

๒๐ เมษายน ๒๕๖๙

เรื่อง ขอความอนุเคราะห์ประชาสัมพันธ์

เรียน ท้องถิ่นจังหวัดพิษณุโลก

สิ่งที่ส่งมาด้วย ประกาศขายทอดตลาดอาคารโรงอาหารของโรงเรียนเทศบาล ๕ (วัดพันปี) จำนวน ๑ รายการ
ด้วยโรงเรียนเทศบาล ๕ (วัดพันปี) ได้ประกาศขายทอดตลาดอาคารโรงอาหารโรงเรียน
เทศบาล ๕ (วัดพันปี) (รายละเอียดตามสิ่งที่ส่งมาด้วย)

โรงเรียนเทศบาล ๕ (วัดพันปี) ขอส่งประกาศการดำเนินการดังกล่าวมาเพื่อขอความ
อนุเคราะห์ประชาสัมพันธ์ให้กับผู้สนใจที่จะเข้าร่วมการประมูลได้ทราบโดยทั่วกัน

จึงเรียนมาเพื่อโปรดพิจารณา และขอขอบคุณมา ณ โอกาสนี้

ขอแสดงความนับถือ

(นางพิทยาภรณ์ พิชญวงศ์กุลชัย)

ผู้อำนวยการสถานศึกษาโรงเรียนเทศบาล ๕ (วัดพันปี)

ฝ่ายพัสดุโรงเรียนเทศบาล ๕ (วัดพันปี)

โทร. ๐-๕๕๙๘-๓๒๐๕-

เรียน ท้องถิ่นจังหวัดพิษณุโลก
- เพื่อโปรดพิจารณา

พร้อม ลีธวัช

(นางสาวพรวิมล สิทธิวงศ์)

นักส่งเสริมการปกครองท้องถิ่นชำนาญการ

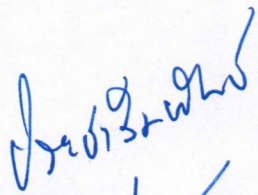

(นายปรีชา เห่งแสงทอง)
ท้องถิ่นจังหวัดพิษณุโลก

Non '21 เม.ย. 2569



ประกาศเทศบาลนครพิษณุโลก
เรื่อง ประมูลขายทอดตลาดอาคารโรงอาหาร โรงเรียนเทศบาล ๕ (วัดพันปี)
โดยวิธีประมูลราคาด้วยวาจา

ด้วยเทศบาลนครพิษณุโลก มีความประสงค์จะทำการขายทอดตลาดอาคารโรงอาหาร ของโรงเรียนเทศบาล ๕ (วัดพันปี) อาคารตั้งอยู่บนพื้นที่โรงเรียนเทศบาล ๕ (วัดพันปี) ลักษณะเป็นอาคารชั้นเดียว โดยวิธีประมูลราคาด้วยวาจา (ปากเปล่า) ในวันอังคาร ที่ ๑๙ เดือน พฤษภาคม พ.ศ. ๒๕๖๙ ณ ห้องประชุมโรงเรียนเทศบาล ๕ (วัดพันปี) ตามกำหนดเวลาดังนี้

เวลา ๐๙.๐๐ น. - ๑๐.๐๐ น. : ลงทะเบียนแสดงความประสงค์เข้าร่วมประมูลพร้อมยื่นเอกสารหลักฐานและวางเงินมัดจำ

เวลา ๑๓.๓๐ น. : ดำเนินการประมูลด้วยวาจา (ปากเปล่า) โดยถือเวลานาฬิกาของโรงเรียนเทศบาล ๕ (วัดพันปี) ที่แสดงไว้ ณ ห้องประชุม

กำหนดราคาประมูลเริ่มต้นที่ ๑,๐๐๐.๐๐ บาท (หนึ่งพันบาทถ้วน)

กำหนดดูทรัพย์สินอาคารสถานที่

กำหนดดูทรัพย์สินอาคารสถานที่ขายทอดตลาดและกำหนดรับฟังคำชี้แจงรายละเอียดเพิ่มเติมในวันที่ ๒๘ เดือน เมษายน พ.ศ. ๒๕๖๙ พร้อมกันในเวลา ๑๐.๐๐ น. ณ โรงเรียนเทศบาล ๕ (วัดพันปี) โดยมี จ.ส.อ. จรรย์วรรณ อินต๊ะแสน นายช่างโยธาชำนาญงาน เป็นผู้นำดูทรัพย์สิน หากผู้ใดไม่ไปดูสภาพทรัพย์สินที่ขายทอดตลาด โรงเรียนเทศบาล ๕ (วัดพันปี) จะถือว่าท่านรับทราบสภาพทรัพย์สินที่จะขายทอดตลาดแล้ว และจะไม่รับผิดชอบต่อสิ่งที่ท่านประมูลซื้อนั้นแต่อย่างใดทั้งสิ้น

เงื่อนไขและรายละเอียดในการขายทอดตลาด

๑. คุณสมบัติของผู้มีสิทธิ์เข้าประมูล

เป็นนิติบุคคล หรือบุคคลธรรมดา ต้องติดต่อขอรับเอกสารการประมูลพร้อมยื่นเอกสารหลักฐาน ด้วยตนเองหรือมอบอำนาจ

๒. เอกสารหลักฐาน

๒.๑ ในกรณีผู้เข้าประมูลเป็นนิติบุคคล

(๑) ห้างหุ้นส่วนสามัญหรือห้างหุ้นส่วนจำกัด ให้ยื่นสำเนาหนังสือรับรองการจดทะเบียนนิติบุคคล บัญชีรายชื่อหุ้นส่วนผู้จัดการ ผู้มีอำนาจควบคุม พร้อมรับรองสำเนาถูกต้อง และให้ยื่น สำเนาบัตรประจำตัวประชาชนพร้อมทั้งรับรองสำเนาถูกต้อง

(๒) บริษัทจำกัด หรือบริษัทมหาชนจำกัด ให้ยื่นสำเนาหนังสือรับรองการจดทะเบียนนิติบุคคล หนังสือบริคณห์สนธิบัญชีรายชื่อกรรมการผู้จัดการ ผู้มีอำนาจควบคุมและบัญชีผู้ถือหุ้นรายใหญ่ พร้อมรับรองสำเนาถูกต้อง และให้ยื่นสำเนาบัตรประจำตัวประชาชนพร้อมทั้งรับรองสำเนาถูกต้อง

๒.๒ ในกรณีผู้เข้าประมูลเป็นบุคคลธรรมดาหรือคณะบุคคลที่มีโชติบุคคล ให้ยื่นสำเนาบัตรประจำตัวประชาชนของผู้ยื่น พร้อมทั้งรับรองสำเนาถูกต้อง

๒.๓ ในกรณีที่ผู้เข้าร่วมประมูลมอบอำนาจให้บุคคลอื่นกระทำการแทนให้แนบหนังสือมอบอำนาจซึ่งติดอากรแสตมป์ตามกฎหมาย โดยมีหลักฐานแสดงตัวตนของผู้มอบอำนาจและผู้รับมอบอำนาจ ทั้งนี้หากผู้รับมอบอำนาจเป็นบุคคลธรรมดาต้องเป็นผู้ที่บรรลุนิติภาวะตามกฎหมายแล้วเท่านั้น

๒.๔ ในวันประมูล ผู้เข้าร่วมการประมูลต้องวาง เงินมัดจำ (เงินสด) จำนวนเงิน ๑,๐๐๐.๐๐ บาท (หนึ่งพันบาทถ้วน)

๓. ข้อกำหนดการประมูลและหลักเกณฑ์การพิจารณา

๓.๑ การขายทอดตลาดในครั้งนี้ โรงเรียนเทศบาล ๕ (วัดพันปี) จะขายทอดตลาดทรัพย์สิน ในแบบราคาเหมารวม

๓.๒ คณะกรรมการขายทอดตลาดจะแจ้งราคาประเมินขั้นต่ำให้กับผู้เข้าร่วมการประมูลทราบราคาก่อนเริ่มการประมูล โดยให้ราคาเท่ากับหรือราคาสูงกว่าราคาประมูลขั้นต่ำ แต่จะเสนอราคาต่ำกว่าราคาประเมินไม่ได้ สำหรับผู้เสนอราคาลำดับถัดไปจะต้องเสนอราคาสูงกว่าราคาที่ยื่นเสนอไว้ในระหว่างดำเนินการขายทอดตลาด หากไม่มีผู้ใดเสนอราคาที่สูงกว่าอีกแล้ว คณะกรรมการจะทำการปิดการประมูลขายทอดตลาด โดยวิธีการนับ ๑ ถึง ๓ และเคาะไม้ ให้ถือว่าผู้เสนอราคาไว้อย่างสูงสุดคนสุดท้ายเป็นผู้ประมูลได้ แต่ในขณะที่ยังไม่ถึง ๓ ผู้เข้าประมูลรายอื่นมีสิทธิเสนอราคาที่สูงกว่าได้ ทั้งนี้ คณะกรรมการขายทอดตลาดจะพิจารณาเสนอขายให้กับ ผู้ประมูลรายที่เสนอราคาให้กับทางราชการมากที่สุด ซึ่งราคาดังกล่าวจะต้องไม่ต่ำกว่าราคาประเมินขั้นต่ำที่โรงเรียนเทศบาล ๕ (วัดพันปี) กำหนดไว้

๔. การชำระเงิน

ผู้ประมูลราคาได้ต้องชำระเงิน (เงินสด) ทันทีในอัตราร้อยละ ๕๐ ของราคาที่ได้ประมูลได้ ส่วนที่เหลือนำมาชำระให้ครบถ้วน ในวันทำสัญญาซื้อขาย

๕. การทำสัญญาซื้อขาย

๕.๑ ผู้ประมูลราคาได้ต้องทำสัญญาซื้อขายกับโรงเรียนเทศบาล ๕ (วัดพันปี) ภายในกำหนด ๗ วันทำการนับถัดจากวันที่ได้รับแจ้ง พร้อมชำระเงินส่วนที่เหลือให้ครบถ้วนตามจำนวนที่ประมูลราคาได้

๕.๒ ผู้ประมูลราคาได้ต้องวางหลักประกันสัญญาในอัตราร้อยละ ๑๐ ของราคาที่ได้ประมูลได้ ให้กับโรงเรียนเทศบาล ๕ (วัดพันปี) ยึดถือไว้ในขณะทำสัญญา โดยใช้หลักประกันอย่างหนึ่งอย่างใดดังต่อไปนี้

(๑) เงินสด

(๒) เช็ครถธนาคารส่งจ่ายให้แก่ “โรงเรียนเทศบาล ๕ (วัดพันปี)” โดยเป็นเช็คลงวันที่ทำสัญญา หรือก่อนหน้านั้นไม่เกิน ๓ วันทำการของทางราชการ

(๓) หนังสือค้ำประกันของธนาคารภายในประเทศ

(๔) หนังสือค้ำประกันของบริษัทเงินทุนอุตสาหกรรมแห่งประเทศไทย หรือบริษัทเงินทุน หรือบริษัทเงินทุนหลักทรัพย์ ที่ได้รับอนุญาตให้ประกอบกิจการเงินทุนเพื่อการพาณิชย์และประกอบธุรกิจค้ำประกันตามประกาศของธนาคารแห่งประเทศไทย ซึ่งได้แจ้งชื่อเวียนให้ส่วนราชการหรือหน่วยการบริหารราชการส่วนท้องถิ่นต่าง ๆ ทราบ

(๕) พันธบัตรรัฐบาลไทย (ต้องได้รับการสลักหลังในการโอนสิทธิจากธนาคารแห่งประเทศไทย แล้วเท่านั้น)

หากผู้ประมูลราคาได้ไม่นำเงินส่วนที่เหลือและหลักประกันสัญญามามอบให้กับโรงเรียนเทศบาล ๕ (วัดพันปี) ในวันทำสัญญา โรงเรียนเทศบาล ๕ (วัดพันปี) จะพิจารณายกเลิกการขายทอดตลาดครั้งนี้

๖. การปฏิบัติตามสัญญา

๖.๑ ผู้ประมูลราคาได้มีสิทธิ์นำวัสดุคงเหลือจากการรื้อถอนอาคารโรงอาหาร โรงเรียนเทศบาล ๕ (วัดพันปี) ไปใช้ประโยชน์ได้

๖.๒ ผู้ประมูลราคาได้จะต้องจัดให้มีวิศวกร หรือผู้ควบคุมงานที่มีความรู้ความชำนาญทางด้านช่าง ตามลักษณะของการรื้อถอนเพื่อมิให้เกิดผลกระทบและเกิดความเสียหายกับพื้นที่บริเวณข้างเคียงที่ทำการรื้อถอน หากเกิดความเสียหายขึ้นผู้ประมูลราคาได้จะต้องเป็นผู้รับผิดชอบในความเสียหายนั้น

๖.๓ ผู้ประมูลราคาได้ จะต้องรื้อถอน ให้แล้วเสร็จ ภายใน ๖๐ วัน นับถัดจากวันทำสัญญา

๗. ค่าปรับ

ในกรณีที่ผู้ประมูลราคาได้ไม่ปฏิบัติหรือปฏิบัติผิดเงื่อนไขสัญญา โรงเรียนเทศบาล ๕ (วัดพันปี) กำหนดคิดค่าปรับในอัตราร้อยละ ๐.๒๐ ของราคาประมูลได้ต่อวัน ทั้งนี้ต้องไม่ต่ำกว่าวันละ ๑๐๐ บาท

๘. การบอกเลิกสัญญา

เมื่อครบกำหนดระยะเวลาการรื้อถอนตามสัญญา ผู้ประมูลราคาได้ยังไม่ได้ส่งมอบพื้นที่พร้อมใช้งานให้กับเทศบาลนครพิษณุโลก หรือส่งมอบไม่ถูกต้องเทศบาลนครพิษณุโลก มีสิทธิบอกเลิกสัญญาทั้งหมดหรือบางส่วนได้

ในกรณีที่โรงเรียนเทศบาล ๕ (วัดพันปี) ใช้สิทธิบอกเลิกสัญญา โรงเรียนเทศบาล ๕ (วัดพันปี) มีสิทธิริบหลักประกันสัญญาหรือเรียก ร้องจากธนาคารผู้ออกหนังสือค้ำประกันตามสัญญา ข้อ ๕.๒ เป็นจำนวนเงิน ทั้งหมด หรือแต่บางส่วนก็ได้ แล้วแต่โรงเรียนเทศบาล ๕ (วัดพันปี) จะเห็นสมควร

ข้อสงวนสิทธิ์และเงื่อนไขอื่น ๆ

๑. ในวันประมูล ผู้เข้าประมูลราคาที่ไม่ได้ติดต่อขอรับเอกสารการประมูล โรงเรียนเทศบาล ๕ (วัดพันปี) ขอสงวนสิทธิ์ไม่ให้เข้าประมูลราคา

๒. ในวันประมูลผู้เข้าร่วมประมูลต้องยื่นเอกสารหลักฐาน ดังนี้

(๒.๑) ห้างหุ้นส่วนสามัญหรือห้างหุ้นส่วนจำกัด ให้ยื่นสำเนาหนังสือรับรองการจดทะเบียนนิติบุคคล บัญชีรายชื่อหุ้นส่วนผู้จัดการ ผู้มีอำนาจควบคุม พร้อมรับรองสำเนาถูกต้อง และให้ยื่น สำเนาบัตรประจำตัวประชาชนพร้อมทั้งรับรองสำเนาถูกต้อง

(๒.๒) บริษัทจำกัด หรือบริษัทมหาชนจำกัด ให้ยื่นสำเนาหนังสือรับรองการจดทะเบียนนิติบุคคล หนังสือบริคณห์สนธิ บัญชีรายชื่อกรรมการผู้จัดการ ผู้มีอำนาจควบคุมและบัญชีผู้ถือหุ้นรายใหญ่ พร้อมรับรองสำเนาถูกต้อง และให้ยื่นบัตรประจำตัวประชาชนตัวจริง สำเนาบัตรประจำตัวประชาชนพร้อมทั้งรับรองสำเนาถูกต้อง

(๒.๓) บุคคลธรรมดาหรือคณะบุคคลที่มีโชินิติบุคคล ให้ยื่นสำเนาบัตรประจำตัวประชาชน พร้อมทั้งรับรองสำเนาถูกต้อง

(๒.๔) การมอบอำนาจ ในกรณีที่ผู้เข้าร่วมประมูลมอบอำนาจให้บุคคลอื่นกระทำการแทนให้แนบหนังสือมอบอำนาจซึ่งติดอากรแสตมป์ตามกฎหมาย โดยมีหลักฐานแสดงตัวตนของผู้มอบอำนาจ และผู้รับมอบอำนาจ ทั้งนี้หากผู้รับมอบอำนาจเป็นบุคคลธรรมดาต้องเป็นผู้ที่บรรลุนิติภาวะตามกฎหมายแล้วเท่านั้น

๓. ผู้ประมูลได้เป็นผู้รับผิดชอบค่าใช้จ่ายในการดำเนินการรื้อถอนและขนย้าย หากการดำเนินการเกิดผลกระทบหรือความเสียหายเกิดขึ้นต่อบุคคลหรือสถานที่ใดๆ ผู้ประมูลราคาได้จะต้องเป็นผู้รับผิดชอบ ความเสียหายทั้งหมด โรงเรียนเทศบาล ๕ (วัดพันปี) จะไม่รับผิดชอบในความเสียหายใดๆ ที่เกิดขึ้นทั้งสิ้น

๔. ในกรณีที่เห็นว่าการดำเนินการไม่ถูกต้องหรือไม่สมควร โรงเรียนเทศบาล ๕ (วัดพันปี) ทรงสิทธิ์ที่จะยกเลิกการประมูล และในกรณีที่มีการยกเลิกการประมูลด้วยประการใด ๆ ถ้ามีการขายทอดตลาดครั้งใหม่โดยมีหรือไม่มีเปลี่ยนแปลงสาระสำคัญในรายละเอียด หรือเงื่อนไขที่กำหนดไว้เดิม ผู้เข้าประมูลราคา ไม่มีสิทธิเรียกร้องค่าเสียหายใด ๆ ทั้งสิ้น

๕. หากผู้ประมูลราคาได้ไม่ไปทำสัญญาซื้อขายภายในวันเวลาที่กำหนดตามที่ระบุไว้ในข้อ ๔ โรงเรียนเทศบาล ๕ (วัดพันปี) มีสิทธิ์ที่จะริบเงินมัดจำและมีสิทธิ์เรียกร้องให้ชดใช้ค่าเสียหายอื่น ๆ (ถ้ามี)

๖. เงินมัดจำ (เงินสด) จำนวน ๑,๐๐๐.๐๐ บาท (หนึ่งพันบาทถ้วน) โรงเรียนเทศบาล ๕ (วัดพันปี) จะคืนให้ผู้เข้าร่วมประมูล เมื่อการประมูลเสร็จสิ้น แต่ในรายที่ประมูลราคาได้จะคืนให้โดยไม่มีดอกเบี้ยต่อเมื่อทำสัญญาซื้อขายกับโรงเรียนเทศบาล ๕ (วัดพันปี)

๗. กรณีถ้าผู้ให้ราคาสูงสุด ไม่ชำระค่าพัสดุที่ประมูลไว้ หน่วยงานของรัฐจะนำพัสดุนั้นออกจำหน่ายโดยวิธีขายทอดตลาด หรือจะนำวิธีที่กำหนดเกี่ยวกับการซื้อมาใช้ โดยอนุโลมใหม่อีกครั้ง หากการจำหน่ายพัสดุนั้นได้เงินน้อยกว่าราคาขายทอดตลาดครั้งก่อน ผู้สุ้ราคาสูงสุด (รายเดิม) จะต้องชำระเงินส่วนที่ขาดนั้นให้แก่หน่วยงานของรัฐด้วย

๘. ประกาศนี้เป็นส่วนหนึ่งของสัญญาซื้อขาย

ผู้สนใจสามารถขอรับเอกสารการประมูลได้ที่ งานพัสดุโรงเรียนเทศบาล ๕ (วัดพันปี)ตั้งแต่วันที่ 21 เดือน เมษายน พ.ศ. ๒๕๖๙ ถึงวันที่ 27 เดือน เมษายน พ.ศ. ๒๕๖๙ หรือจะสอบถามทางโทรศัพท์หมายเลข ๐-๕๕๙๘-๓๒๐๕ ในวันและเวลาราชการ

ประกาศ ณ วันที่ 20 เดือน เมษายน พ.ศ. ๒๕๖๙



(นายศิริชิน หาญพิทักษ์พงศ์)
นายกเทศมนตรีนครพิบูลย์โลก

โครงการ
รื้อถอนอาคารโรงอาหารโรงเรียนเทศบาล 5
(วัดพันปี)

แบบเลขที่ กส.007/69

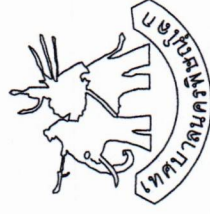

สำนักช่างเทศบาลนครปัตตานี



สำนักงานพัฒนาเทคโนโลยี

โครงการ
ห้องมาตรฐานอาหาร
โรงเรียนเทศบาล 5
(อดพงษ์)

อ. นนทิยา อ. นนทิยา อ. นนทิยา

นายกเทศมนตรี

นางนันทิยา นนทิยา
รองนายกเทศมนตรี ปฏิบัติราชการแทน
นายกเทศมนตรี

ปลัดเทศบาล

นางนันทิยา นนทิยา
รองปลัดเทศบาล ปฏิบัติราชการแทน
ปลัดเทศบาล

ผ.อ.สำนักงานช่าง

นายสุวิทย์ นนทิยา

ผ.อ.ส่วนควบคุมการก่อสร้าง

นายสุวิทย์ นนทิยา

หัวหน้าฝ่ายวิศวกรรมโยธา

นายสุวิทย์ นนทิยา

วิศวกรโยธาปฏิบัติการ

นายสุวิทย์ นนทิยา

ร.ร.อ.

นายสุวิทย์ นนทิยา

เขียนแบบ

นายสุวิทย์ นนทิยา

แบบแปลน

นายสุวิทย์ นนทิยา

แผนที่ตั้ง

วันที่ 26 กุมภาพันธ์ พ.ศ. 2560
วันที่ 11 เมษายน 2560
หน้า 007/69
หน้า 00-01

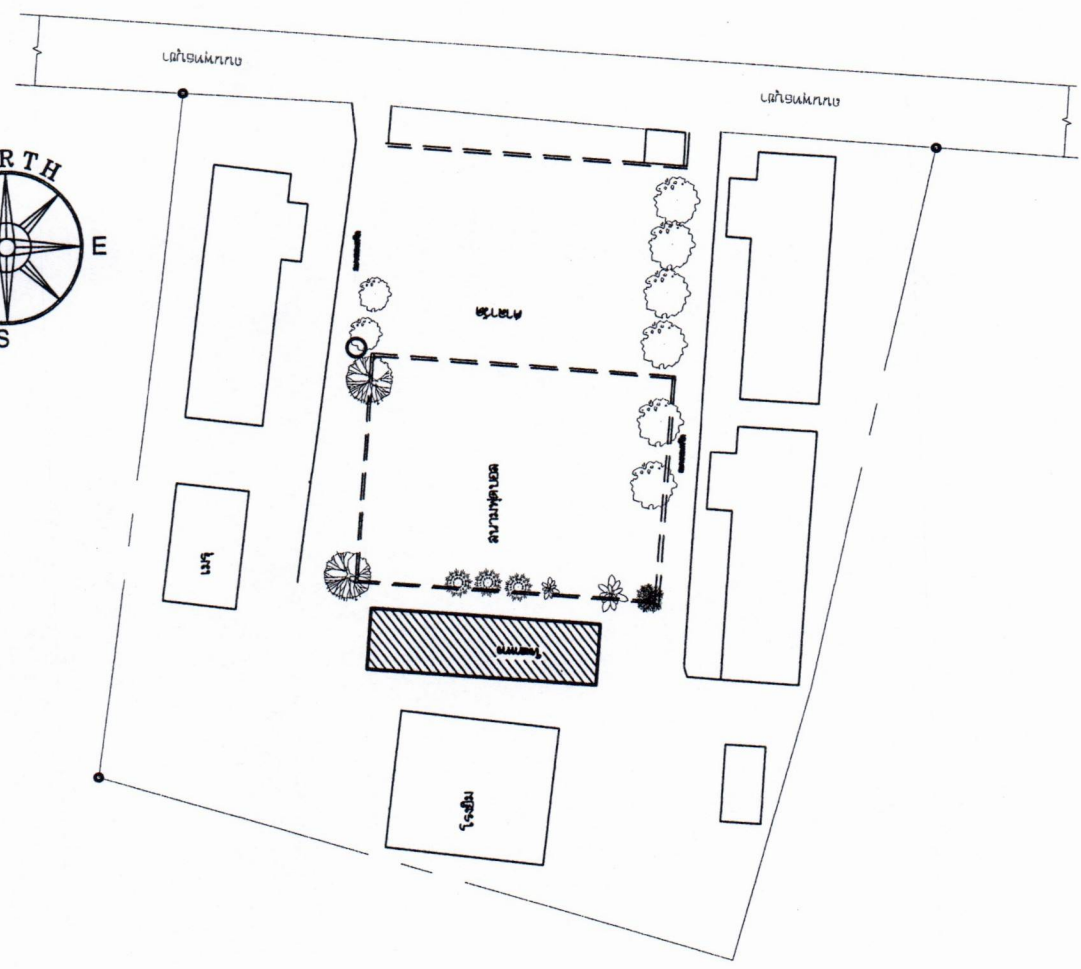
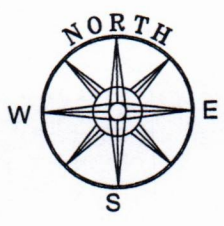

← แม่น้ำ น่าน

สารบัญแบบ-ผังบริเวณโครงการ
มาตราส่วน
NON

สารบัญแบบ	
แผ่นที่	รายการ
1	ปก
2	สารบัญแบบ-ผังบริเวณโครงการ
3	แปลนพื้นที่ชั้น 1
4	แปลนหลังคา
5	รูปตัด A, รูปตัด B
6	รูปตัด 1, รูปตัด 2
7	รูปตัด 3, รูปตัด 4
8	แบบขยายผนัง 1, รูปตัดที่ต่างภาษา
9	แบบขยายประตู-หน้าต่าง
10	แบบขยายโครงสร้าง
11	ไฟฟ้า
	แปลนแสงสว่างและพัดลม
EE1-01	

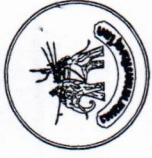

สำนักงานพลศึกษา กรุงเทพมหานคร

โครงการ

ห้องนวดกายภาพ
โรงเรียนพญา 5
(วิทยัง)

อ. นนทิยา อ. เตชะ อ. สุนทรานันท์

นายช่างเทคนิค

นายวิชาญ สุนทรานันท์
รองนายช่างเทคนิค วิทยังพญา 5
เขตพญา 5

ปลัดนายช่าง

นายวิชาญ สุนทรานันท์
รองนายช่างเทคนิค วิทยังพญา 5
เขตพญา 5

ผอ. สำนักช่าง

นายวิชาญ สุนทรานันท์
รองนายช่างเทคนิค วิทยังพญา 5
เขตพญา 5

ผอ. ส่วนควบคุมการก่อสร้าง

นายวิชาญ สุนทรานันท์
รองนายช่างเทคนิค วิทยังพญา 5
เขตพญา 5

หัวหน้าฝ่ายวิศวกรรมโยธา

นายวิชาญ สุนทรานันท์
รองนายช่างเทคนิค วิทยังพญา 5
เขตพญา 5

วิศวกรโยธาปฏิบัติการ

นายวิชาญ สุนทรานันท์
รองนายช่างเทคนิค วิทยังพญา 5
เขตพญา 5

วิศวกรโยธา

นายวิชาญ สุนทรานันท์
รองนายช่างเทคนิค วิทยังพญา 5
เขตพญา 5

เขียนแบบ

นายวิชาญ สุนทรานันท์
รองนายช่างเทคนิค วิทยังพญา 5
เขตพญา 5

แบบแปลน

นายวิชาญ สุนทรานันท์
รองนายช่างเทคนิค วิทยังพญา 5
เขตพญา 5

แปลนหลังคา

วันที่ 28 กุมภาพันธ์ พ.ศ. 2566
ขนาดหน้ากระดาษ 11 มม. (รวมขอบ)
เลขที่ 007/69
หน้า 1 จาก 1 หน้า

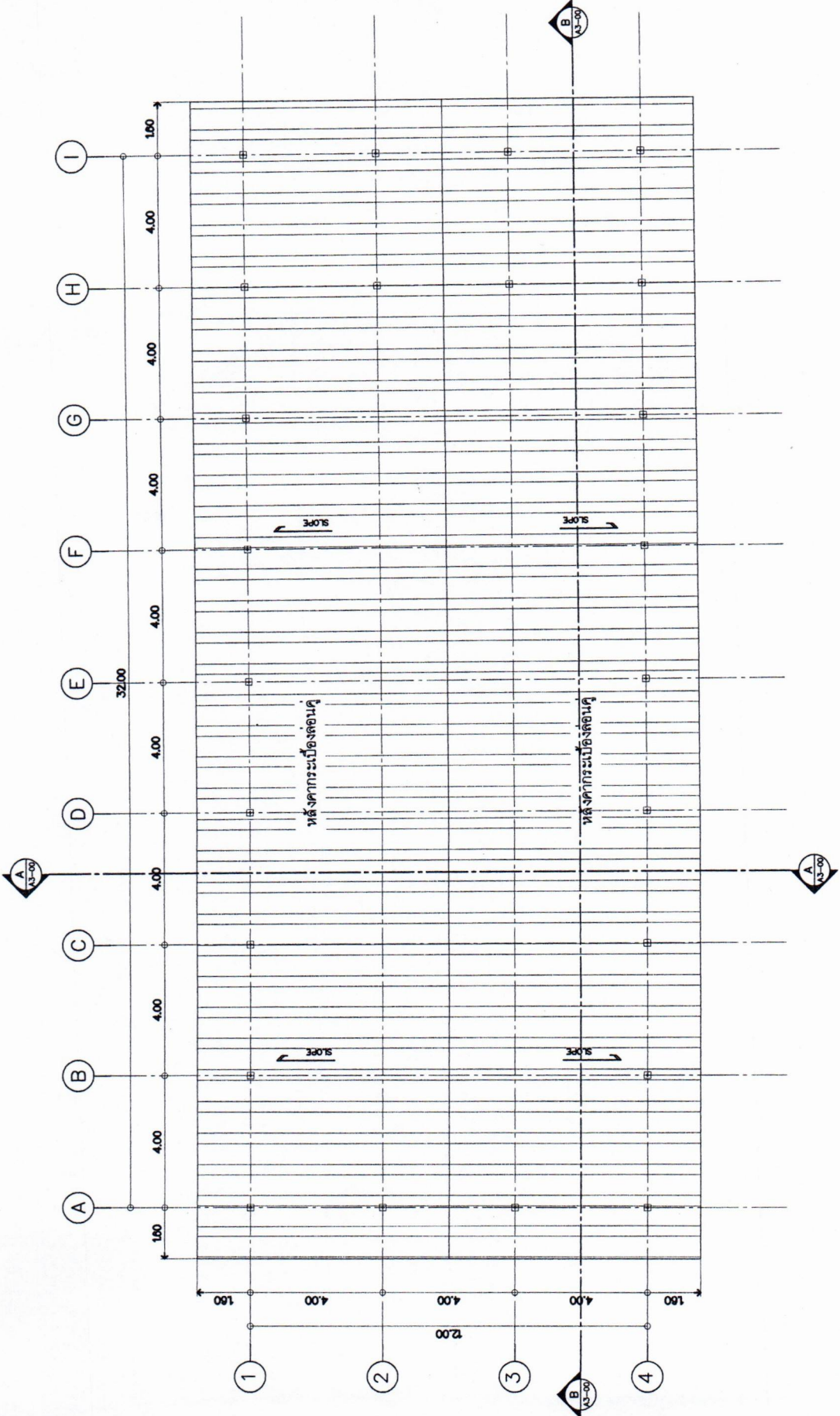

แปลนหลังคา
มาตรฐาน

1 : 125

A1-02



สำนักงานพัฒนาเทคโนโลยี

โครงการ

ชื่ออาคารโครงการ
โรงเรียนเทศบาล 5
(วัดพันต)

ร. นนทบุรี อ. เมือง จ. นนทบุรี

นายกเทศมนตรี

นายประจักษ์ วัฒนชัย
นายกเทศมนตรี เมืองนนทบุรี
รองนายกเทศมนตรี ปฏิบัติราชการแทน
นายกเทศมนตรี

ปลัดเทศบาล

นายสุวิทย์ นนทบุรี
นายกเทศมนตรี ปฏิบัติราชการแทน ปลัดเทศบาล

ผอ.สำนักงาน

นายสุวิทย์ นนทบุรี

ผอ.ส่วนควบคุมการก่อสร้าง

นายสุวิทย์ นนทบุรี

หัวหน้าฝ่ายวิศวกรรมโยธา

นายสุวิทย์ นนทบุรี

วิศวกรโยธาปฏิบัติการ

นายสุวิทย์ นนทบุรี

นายสุวิทย์ นนทบุรี

นายสุวิทย์ นนทบุรี

นายสุวิทย์ นนทบุรี

นายสุวิทย์ นนทบุรี

นายสุวิทย์ นนทบุรี

นายสุวิทย์ นนทบุรี

นายสุวิทย์ นนทบุรี

นายสุวิทย์ นนทบุรี

นายสุวิทย์ นนทบุรี

นายสุวิทย์ นนทบุรี

นายสุวิทย์ นนทบุรี

นายสุวิทย์ นนทบุรี

นายสุวิทย์ นนทบุรี

นายสุวิทย์ นนทบุรี

นายสุวิทย์ นนทบุรี

นายสุวิทย์ นนทบุรี

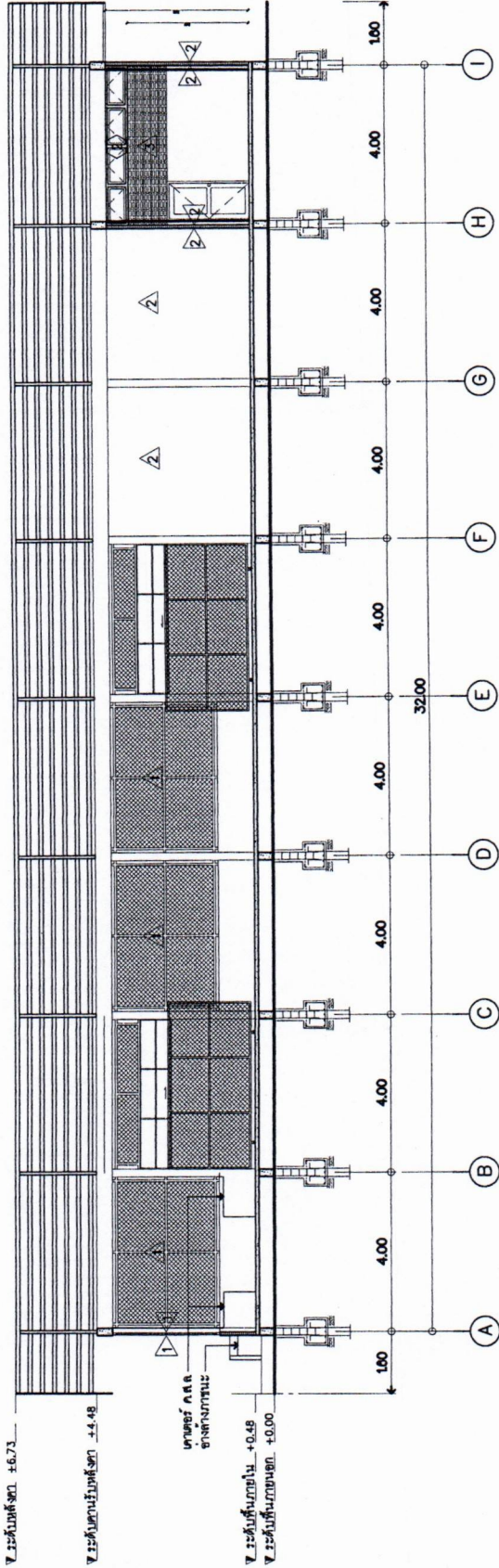
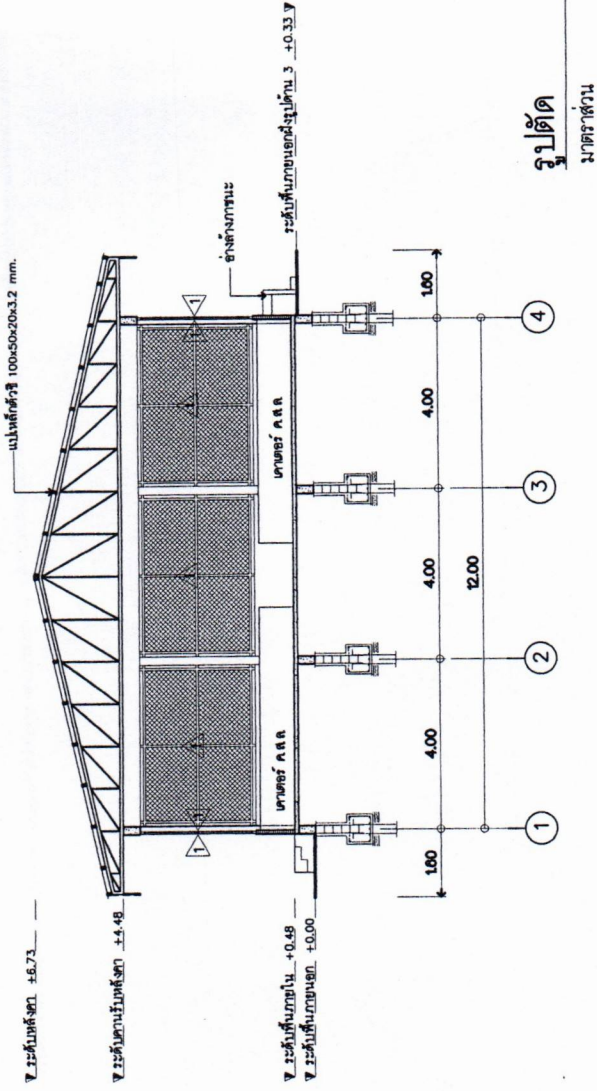

รูปตัด B
มาตราส่วน 1:125

รูปตัด A
มาตราส่วน 1:125



สำนักงานสถาปัตย์ศิลปกรรมศาสตร์

โครงการ

รั้วอาคารจอดรถ
โครงการพัฒนา 5
(รั้วคัน)

ร. ภูมิธอ อ. ธีระ อ. ธีระคุณ

หมายเหตุพิเศษ

1. วัสดุที่ใช้ก่อสร้าง
จะแตกต่างกันไปขึ้นอยู่กับ
สภาพพื้นที่จริง

ผู้จัดทำ

นายวิชาญ วัฒนชัย
รองอธิการบดีฝ่ายบริหาร
มหาวิทยาลัยศิลปากร

ผอ. สำนักช่าง

นายวิชาญ วัฒนชัย

ผอ. ส่วนควบคุมการก่อสร้าง

นายวิชาญ วัฒนชัย

หัวหน้าฝ่ายวิศวกรรมโยธา

นายวิชาญ วัฒนชัย

วิศวกรโยธาปฏิบัติงาน

นายวิชาญ วัฒนชัย

ผู้ออกแบบ

นายวิชาญ วัฒนชัย

แบบแปลน

นายวิชาญ วัฒนชัย

แบบแปลน

นายวิชาญ วัฒนชัย

แบบแปลน

นายวิชาญ วัฒนชัย

แบบแปลน

นายวิชาญ วัฒนชัย

แบบแปลน

นายวิชาญ วัฒนชัย

แบบแปลน

นายวิชาญ วัฒนชัย

แบบแปลน

นายวิชาญ วัฒนชัย

แบบแปลน

นายวิชาญ วัฒนชัย

แบบแปลน

นายวิชาญ วัฒนชัย

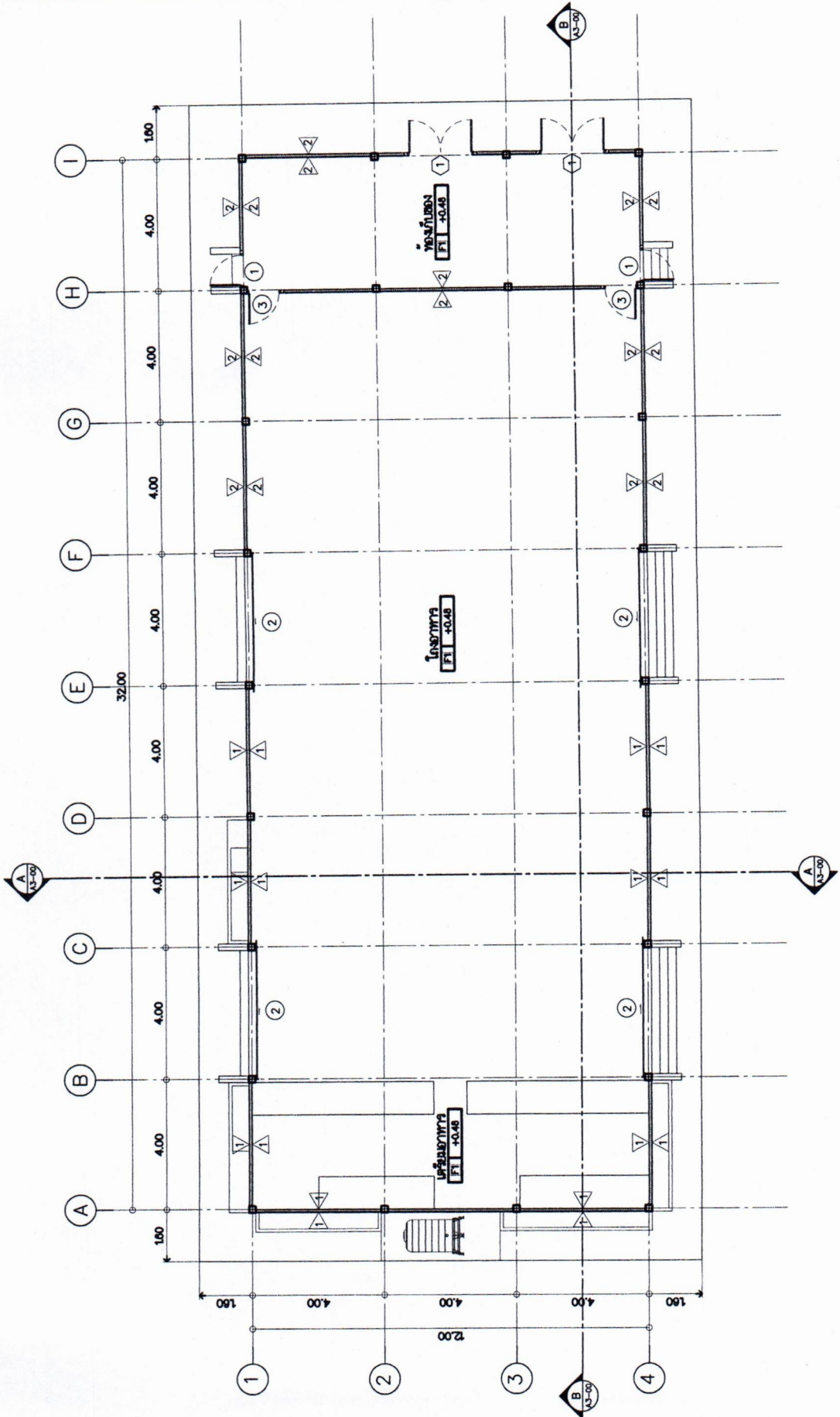

แปลนพื้นชั้น 1
มาตราส่วน 1 : 125



วันที่ 28 กุมภาพันธ์ พ.ศ. 2568
แบบแปลน 11 หน้ารวม
แผ่นที่ 007/69
สถาปนิก A1-01

▽ ระดับพื้นดิน +6.73

▽ ระดับตามแปลน +4.48

▽ ระดับพื้นแปลน +0.48
▽ ระดับพื้นภายนอก +0.00

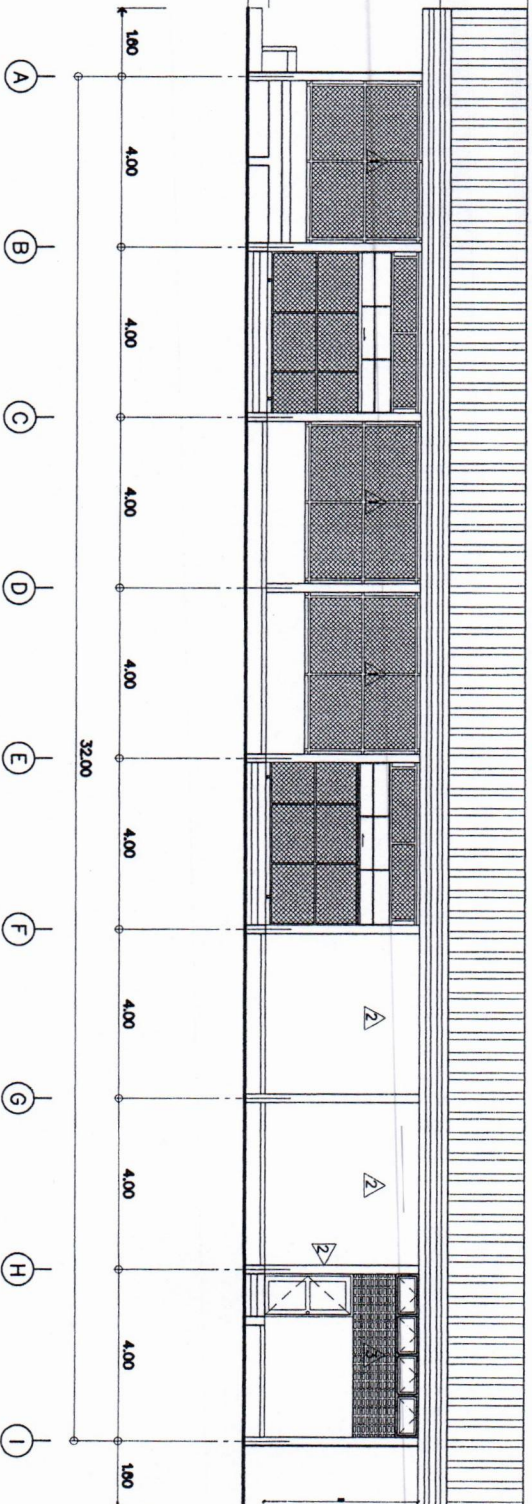

รูปตัดงาน

มาตราส่วน 1 : 125

1

▽ ระดับพื้นดิน +6.73

▽ ระดับตามแปลน +4.48

▽ ระดับพื้นแปลน +0.48
▽ ระดับพื้นภายนอก +0.00

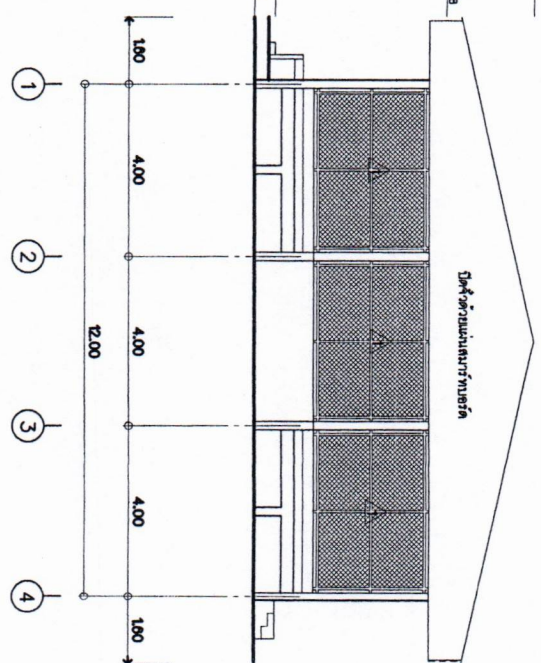

รูปตัดงาน

มาตราส่วน 1 : 125

2



สำนักงานมาตรฐานทางเทคนิค

โครงการ

โครงการสร้างอาคาร
โรงเรียนเทศบาล 5
(๓๓๓.๐)

ร. วัลลภ อ. อ้น น. วัลลภ

นายกเทศมนตรี

นายช่างเทคนิค
สถาปัตย์โยธา

นายช่างโยธา

นายช่างโยธา

นายช่างโยธา

นายช่างโยธา

นายช่างโยธา

นายช่างโยธา

นายช่างโยธา

นายช่างโยธา

นายช่างโยธา

นายช่างโยธา

นายช่างโยธา

นายช่างโยธา

นายช่างโยธา

นายช่างโยธา

นายช่างโยธา

นายช่างโยธา

นายช่างโยธา

นายช่างโยธา

นายช่างโยธา

นายช่างโยธา

นายช่างโยธา

นายช่างโยธา

นายช่างโยธา

▽ ระดับพื้นดิน +6.73

▽ ระดับพื้นดิน +4.48

▽ ระดับพื้นดิน +0.48
▽ ระดับพื้นดิน +0.00

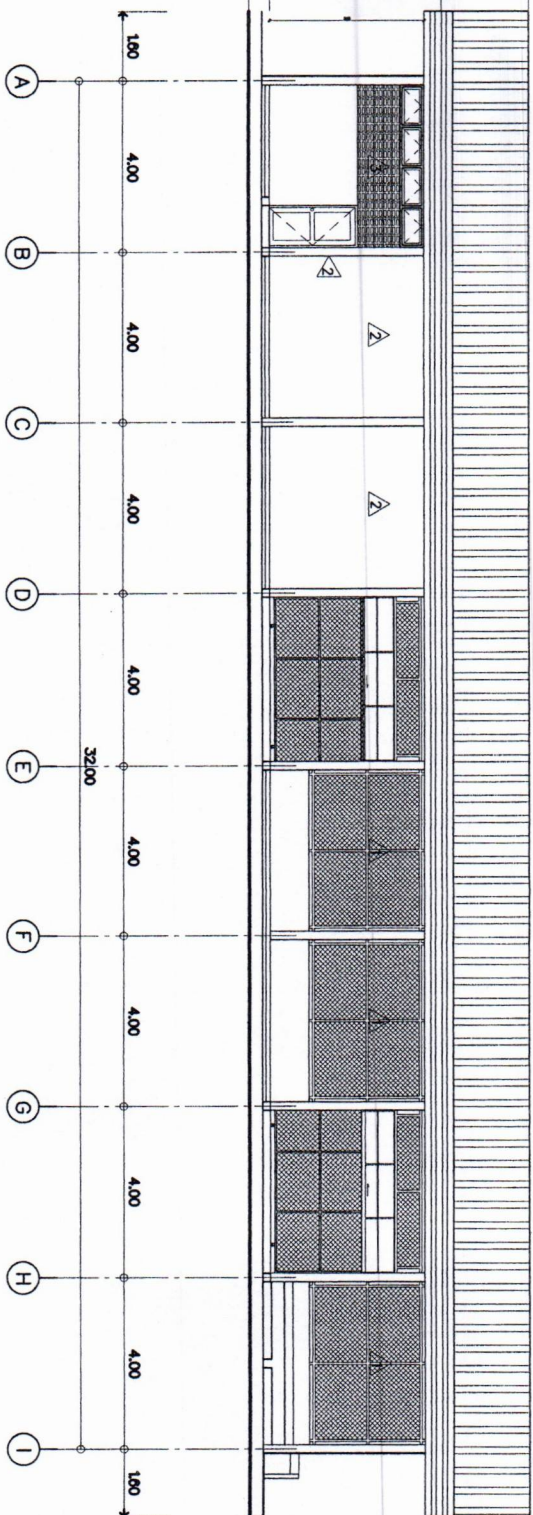

รูปด้าน

หน้าตรงด้าน

3

1 : 125

▽ ระดับพื้นดิน +4.48

▽ ระดับพื้นดิน +6.73

▽ ระดับพื้นดิน +0.48
▽ ระดับพื้นดิน +0.00

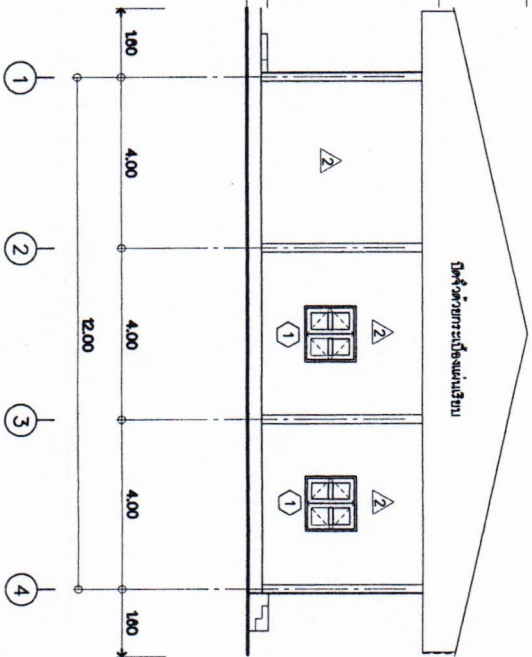

รูปด้าน

หน้าตรงด้าน

4

1 : 125



สถาบันมาตรวิทยาแห่งชาติ

โครงการ

ระบบมาตรฐานอาคาร
ไทยเป็นมาตรฐาน 5
(สท.ท.ม. 5)

ร. วิศวกร อ. วิศวกร

นายแพทย์หญิง

นายแพทย์หญิง

นายแพทย์หญิง

นายแพทย์หญิง

นายแพทย์หญิง

นายแพทย์หญิง

นายแพทย์หญิง

นายแพทย์หญิง

นายแพทย์หญิง

นายแพทย์หญิง

นายแพทย์หญิง

นายแพทย์หญิง

นายแพทย์หญิง

นายแพทย์หญิง

นายแพทย์หญิง

นายแพทย์หญิง

นายแพทย์หญิง

นายแพทย์หญิง

นายแพทย์หญิง

นายแพทย์หญิง

นายแพทย์หญิง

นายแพทย์หญิง

นายแพทย์หญิง

นายแพทย์หญิง

นายแพทย์หญิง

นายแพทย์หญิง

นายแพทย์หญิง

นายแพทย์หญิง

นายแพทย์หญิง

นายแพทย์หญิง

นายแพทย์หญิง

นายแพทย์หญิง

นายแพทย์หญิง

นายแพทย์หญิง

นายแพทย์หญิง

นายแพทย์หญิง

นายแพทย์หญิง



สำนักงานคณะกรรมการการศึกษา

โครงการ

รื้อถอนอาคารโรงอาหาร
โรงเรียนเทศบาล 5
(รัชกาลที่ 5)

ร. 1. นวรัตน์ อ. เมือง อ. เชียงใหม่

นายสถาพรคนรัมย์

นายกเทศมนตรี
โรงเรียนเทศบาล 5
โรงเรียนเทศบาล 5
เมืองเชียงใหม่

ปรีดีเทพมงคล

On Me
นางสุภัทรา นามานัน
รองปลัดเทศบาลนครเชียงใหม่

ผอ. สำเนาช่าง

[Signature]
นายสุวิทย์ ไชยศรีช่าง

ผอ. ส่วนควบคุมการก่อสร้าง

[Signature]
นายวิรัตน์ อรรถสิทธิ์

ช่างหน้าฝ่ายวิศวกรรมโยธา

[Signature]
นายบัณฑิต อรรถสิทธิ์

วิศวกรโยธาปฏิบัติการ

[Signature]
นายมงคล สิบะสิงห์

ร.ค.อ.

[Signature]
นายสุวิทย์ อรรถสิทธิ์
นายบัณฑิต อรรถสิทธิ์
นายมงคล สิบะสิงห์

เขียนแบบ

[Signature]
นายวิชาญ อรรถสิทธิ์

เขียนแบบ

[Signature]
นายวิชาญ อรรถสิทธิ์

แบบแปลน

แบบขยายขนาด เปรียบเทียบกับแบบ

วันที่ 28 กุมภาพันธ์ พ.ศ. 2568

นายวิชาญ อรรถสิทธิ์

รฟ. 007/69

เหล็กแปงกลม $\phi 2''$

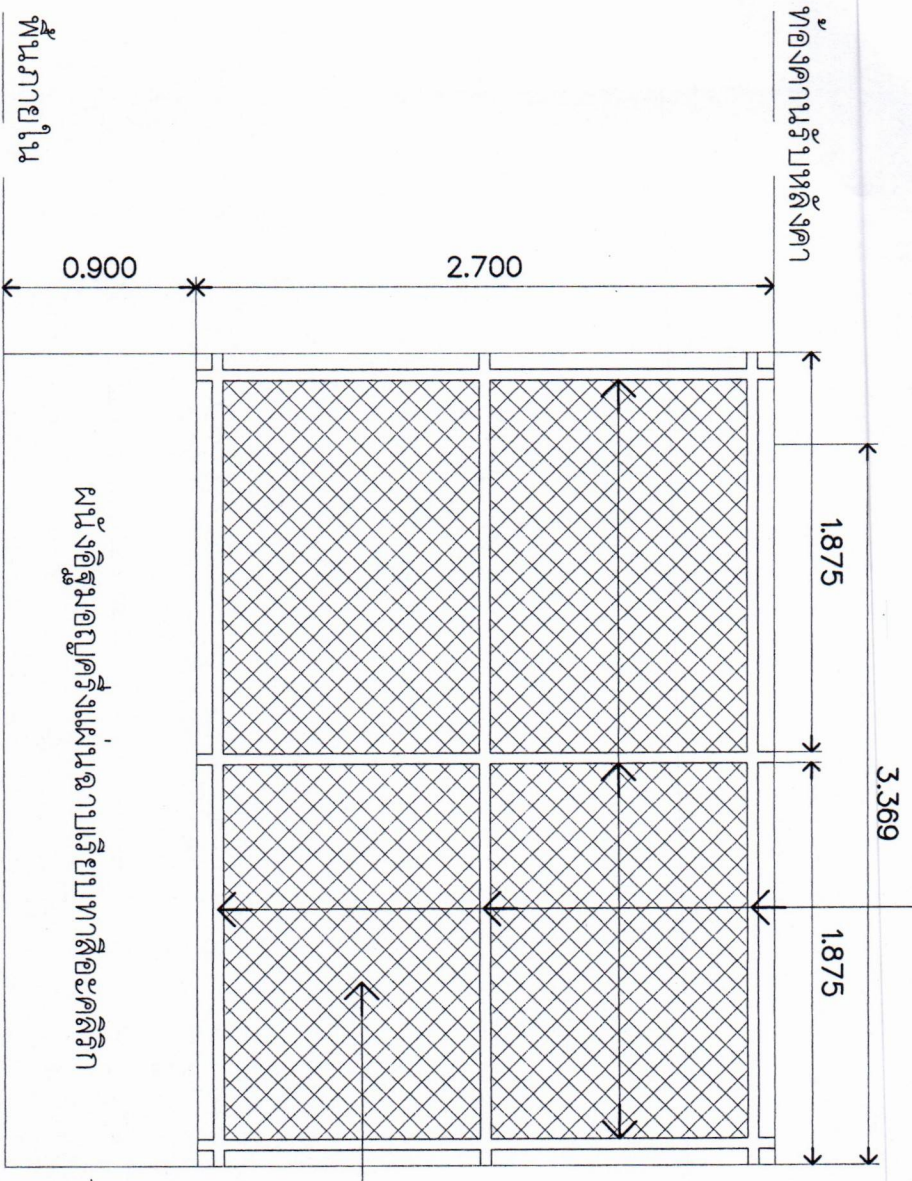

ตาข่ายเหล็ก

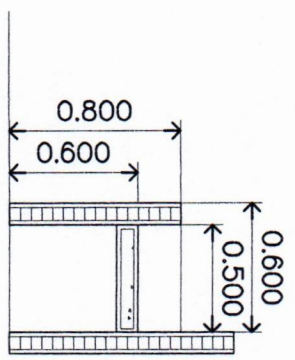

แบบขยายผนัง 1

รูปตัดที่กลางภาพขณะ

แบบขยายผนัง 1, รูปตัดที่กลางภาพขณะ

มาตราส่วน

1 : 50



สถาปัตยกรรมศาสตร์บัณฑิต

โครงการ

โครงการสร้างอาคาร
โถงเรียนท่าเรือ 5
(รัชกาลที่ 5)

ร. วิศวกร อ. วิศวกร
นายเทพพนมศรี

TP

นักศึกษา ศึกษาศาสตร์
ร. วิศวกร อ. วิศวกร
นายเทพพนมศรี

ผู้จัดทำ

นางสาว อ. วิศวกร
นายเทพพนมศรี

ผู้กำกับ

นางสาว อ. วิศวกร
นายเทพพนมศรี

นางสาว อ. วิศวกร
นายเทพพนมศรี

นางสาว อ. วิศวกร

นางสาว อ. วิศวกร

นางสาว อ. วิศวกร

นางสาว อ. วิศวกร

นางสาว อ. วิศวกร

นางสาว อ. วิศวกร

นางสาว อ. วิศวกร

นางสาว อ. วิศวกร

นางสาว อ. วิศวกร

นางสาว อ. วิศวกร

นางสาว อ. วิศวกร

นางสาว อ. วิศวกร

นางสาว อ. วิศวกร

นางสาว อ. วิศวกร

นางสาว อ. วิศวกร

นางสาว อ. วิศวกร

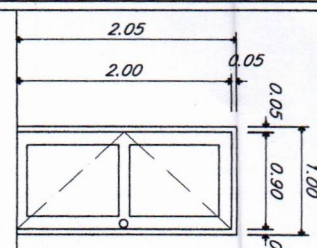
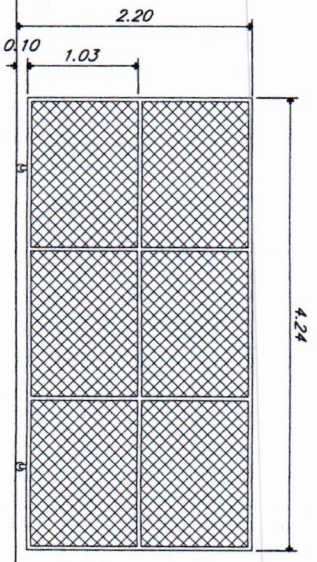
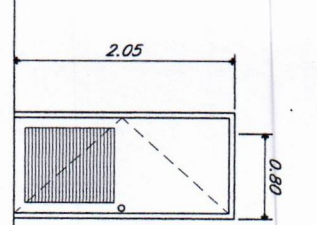
<p>1</p>  <p>กระจกบานเปิดเดี่ยว</p>	<p>2</p>  <p>กระจกบานเปิดเดี่ยว</p>	<p>3</p>  <p>กระจกบานเปิดเดี่ยว</p>
--	---	--

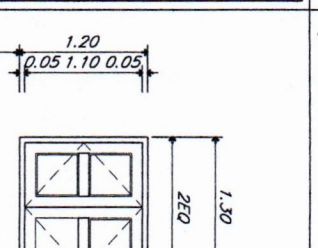
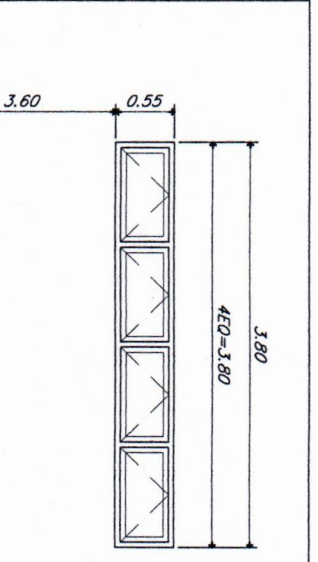
<p>1</p>  <p>กระจกบานเปิดเดี่ยว</p>	<p>2</p>  <p>กระจกบานเปิดเดี่ยว</p>	
--	---	--

<p>ลักษณะงาน</p> <p>หน้าตัดบานเปิดคู่</p>	<p>หน้าตัดกระจกข้าง</p>	
<p>วงกบ</p> <p>วงกบ ไม้เนื้อแข็ง 2"x4"</p>	<p>วงกบ ไม้เนื้อแข็ง 2"x4"</p>	
<p>กรอบบาน</p> <p>กรอบบาน ไม้เนื้อแข็ง</p>	<p>กรอบบาน ไม้เนื้อแข็ง</p>	
<p>สีบาน+ลูกบิด</p> <p>ลูกบิดไม้เนื้อแข็ง พร้อมลูกบิดงเหล็ก</p>	<p>ตะขอยึดบาน</p>	

แบบขยายประตู-หน้าต่าง

ขนาดจริง

1 : 50

วันที่	28 กุมภาพันธ์ พ.ศ. 2559
เลขที่	รูป 11 ผนังบานเปิด
หน้า	หน้า 1
หน้า	A4-01

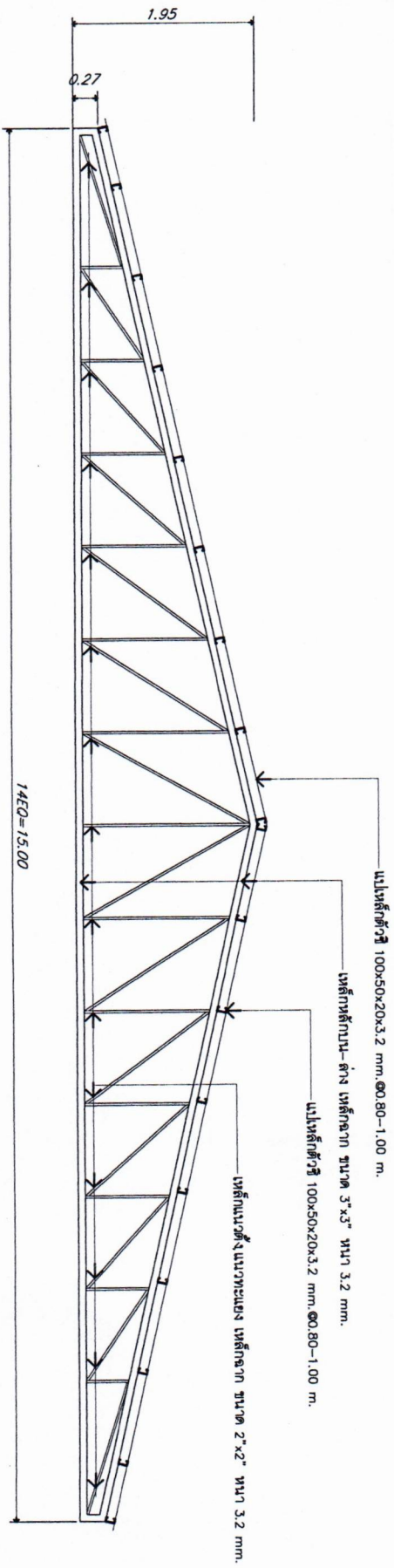

แบบขยายโครงสร้างถัก

หน้ากระดาษที่ 11

1 : 50



สำนักงานพัฒนาวิทยาศาสตร์และเทคโนโลยีแห่งชาติ

โครงการ

โรงงานอุตสาหกรรมอาหาร
โรงงานขนาด 5
(30x40)

ร. ภูมิพล อ. เมือง อ. เชียงใหม่
นายกเทศมนตรี

รศ.ดร. รศ.ดร. รศ.ดร.
รองศาสตราจารย์ ภูมิพล อ. เชียงใหม่
นายกเทศมนตรี

ปลัดเทศบาล

นายสุวิทย์ ภูมิพล
รองนายกเทศมนตรี

ผอ.สำนักงาน

ผอ. ส่วนควบคุมการก่อสร้าง

นางสาว ส. ภูมิพล
วิศวกร

นางสาว ส. ภูมิพล
วิศวกร

นางสาว ส. ภูมิพล
วิศวกร

นางสาว ส. ภูมิพล
วิศวกร

นางสาว ส. ภูมิพล
วิศวกร

นางสาว ส. ภูมิพล
วิศวกร

นางสาว ส. ภูมิพล
วิศวกร

นางสาว ส. ภูมิพล
วิศวกร

วันที่	21 กุมภาพันธ์ 2558
แบบที่	ว 11 (หน้างาน)
วันที่	007/69
หน้า	AS-01



สำนักงานคณะกรรมการการศึกษา
แห่งชาติ

โครงการ

ออกแบบอาคารเรียน
โรงเรียนประชา
(500 คน)

ร. วนิดา อ. เมือง ร. เชียง
ใหม่

วันที่ ๒๕/๐๕/๖๙

นาย อดิศักดิ์ อดิศักดิ์
สถาปนิก (ส.ป.ช.)

นาย อดิศักดิ์ อดิศักดิ์
สถาปนิก (ส.ป.ช.)

นาย อดิศักดิ์ อดิศักดิ์
สถาปนิก (ส.ป.ช.)

นาย อดิศักดิ์ อดิศักดิ์
สถาปนิก (ส.ป.ช.)

นาย อดิศักดิ์ อดิศักดิ์
สถาปนิก (ส.ป.ช.)

นาย อดิศักดิ์ อดิศักดิ์
สถาปนิก (ส.ป.ช.)

นาย อดิศักดิ์ อดิศักดิ์
สถาปนิก (ส.ป.ช.)

นาย อดิศักดิ์ อดิศักดิ์
สถาปนิก (ส.ป.ช.)

นาย อดิศักดิ์ อดิศักดิ์
สถาปนิก (ส.ป.ช.)

นาย อดิศักดิ์ อดิศักดิ์
สถาปนิก (ส.ป.ช.)

นาย อดิศักดิ์ อดิศักดิ์
สถาปนิก (ส.ป.ช.)

นาย อดิศักดิ์ อดิศักดิ์
สถาปนิก (ส.ป.ช.)

นาย อดิศักดิ์ อดิศักดิ์
สถาปนิก (ส.ป.ช.)

นาย อดิศักดิ์ อดิศักดิ์
สถาปนิก (ส.ป.ช.)

นาย อดิศักดิ์ อดิศักดิ์
สถาปนิก (ส.ป.ช.)

นาย อดิศักดิ์ อดิศักดิ์
สถาปนิก (ส.ป.ช.)

นาย อดิศักดิ์ อดิศักดิ์
สถาปนิก (ส.ป.ช.)

นาย อดิศักดิ์ อดิศักดิ์
สถาปนิก (ส.ป.ช.)

นาย อดิศักดิ์ อดิศักดิ์
สถาปนิก (ส.ป.ช.)

นาย อดิศักดิ์ อดิศักดิ์
สถาปนิก (ส.ป.ช.)

นาย อดิศักดิ์ อดิศักดิ์
สถาปนิก (ส.ป.ช.)

นาย อดิศักดิ์ อดิศักดิ์
สถาปนิก (ส.ป.ช.)

นาย อดิศักดิ์ อดิศักดิ์
สถาปนิก (ส.ป.ช.)

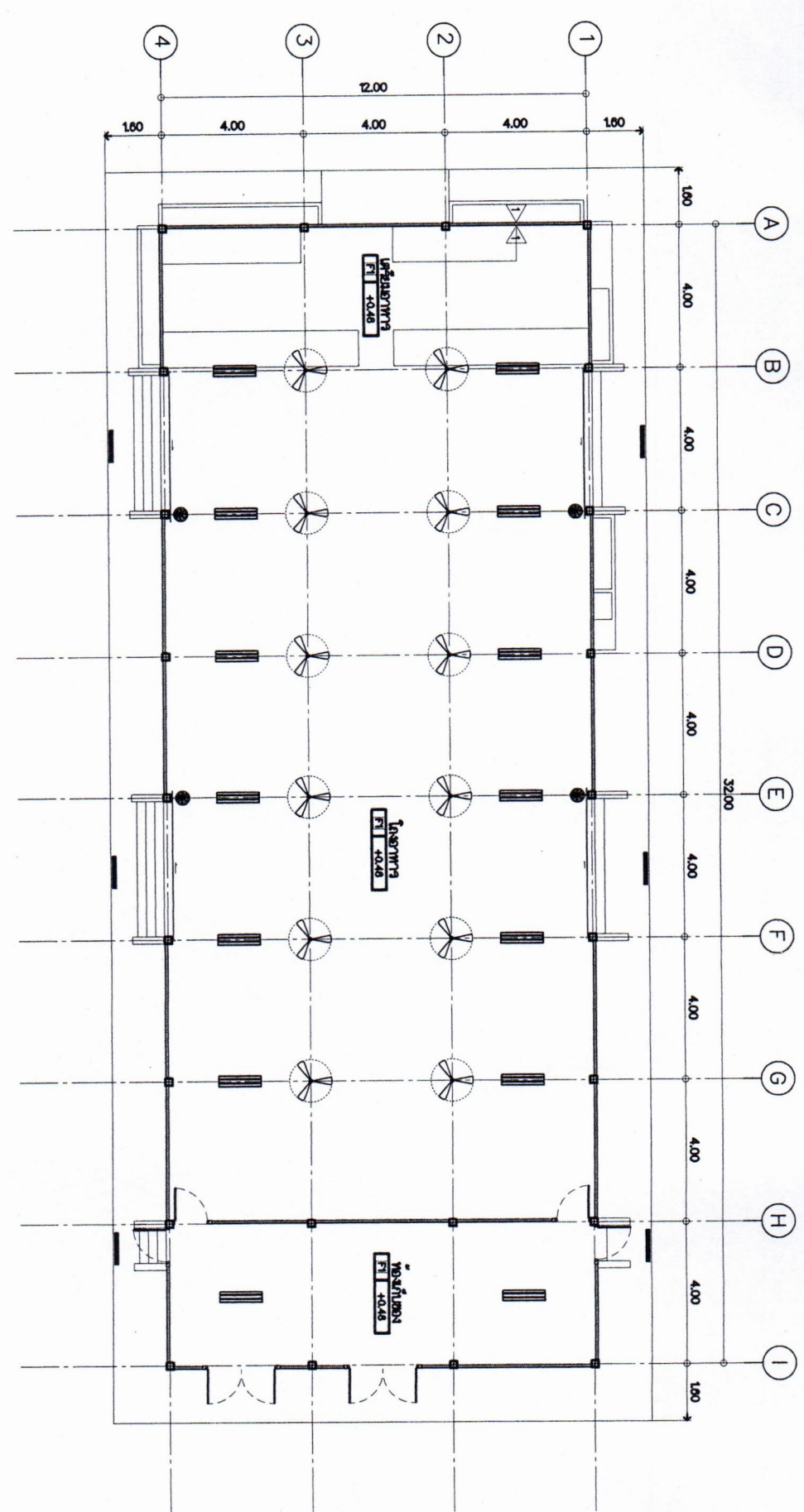

- โถงทางเดิน 18 2x3.6W หนา 120 มม.
- โถงทางเดิน 18 1x1.8W หนา 20x90 มม.
- พัดลมดูดอากาศ 56 นิ้ว
- พัดลมใบจวนขนาด 26 นิ้ว

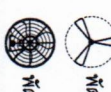

แปลนและหน้าตัด
ขนาด 1:125

วันที่	25 กุมภาพันธ์ พ.ศ. 2509
สถานที่	ร. วนิดา (ส.ป.ช.)
ที่	007/69
ชื่อ	EET-01